

Transparente Halteklammer von unten in die mittlere Aussparung des Lichtleiters einschnappen.

The transport holding clip, should be snapped into the groove in the middle of the light dispenser, from below.

Encliqueter le crampon transparent de maintien d'en bas, dans l'encoche centrale du circuit d'éclairage.

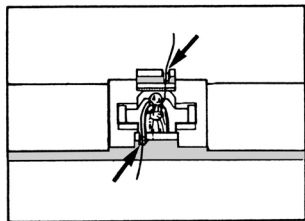

Glühlampe so in die mittlere Aussparung des Lichtleiters legen, dass die Drahtenden in den v-förmigen seitlichen Kerben liegen.

Fit the bulb into the central groove of the light dispenser, so that the ends of the connecting wires lie in the V-shaped notches.

Déposer la lampe à incandescence dans l'encoche centrale du circuit d'éclairage de manière à ce que les bouts des fils viennent se poser, sous la forme d'un v, dans les entailles latérales.

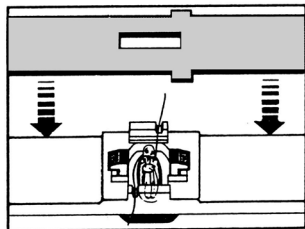

Leiterplatte mit der metallisch glänzenden Leiterbahn zum Lichtleiter hin auf die Halteklammer aufstecken. Anschlussdrähte müssen in den v-förmigen Kerben liegen bleiben.

Mount the printed circuit into the holding clips, with the reflecting metallic surfaces in the direction of the light dispenser. The connecting wires should lie in the V-shaped notches provided.

Fixer la plaque du fil conducteur avec le circuit du fil conducteur à éclat métallique, vers le circuit d'éclairage sur le crampon de maintien.

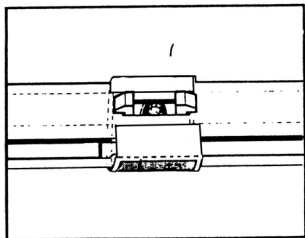

Zuerst weiße Isolierfolie, dann Metallfolie wie gezeigt über Lichtleiter und Halteklammer kleben (vorher Schutzpapier vom Kleber entfernen).  
Stick, firstly the white insulating protective foil then the metall foil over the light dispenser and the holding clips, as shown (protective paper should first of all be removed from the sticky surfaces).

Coller d'abord la feuille isolante, puis la feuille métallique, comme indiqué, par dessus la conduite d'éclairage et crampon de maintien (enlever d'avance le papier de protection du matériel collant).

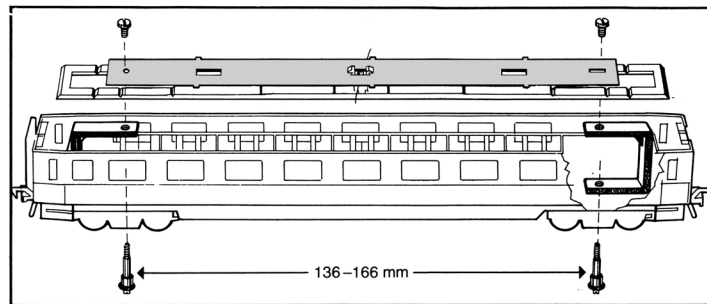

Lichtleiter mit Aussparung auf Bügel in Wagenkasten legen und festschrauben (Leiterplatte muss zum Dach zeigen).

Screw the light dispenser into the waggon body, in the grooves provided (printed circuit board side, should face the roof).

Déposer le circuit d'éclairage avec encoche sur archet dans la caisse de voiture et visser (la plaque du fil conducteur doit se diriger vers le toit).

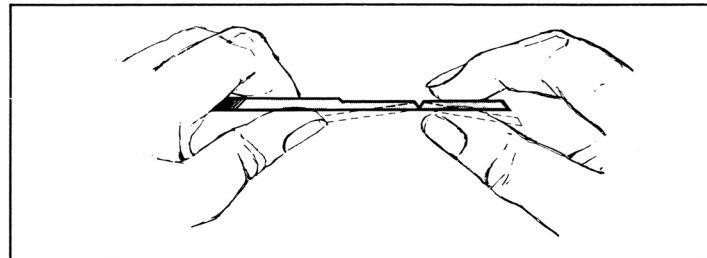

Hinweis:

Ist der Lichtleiter für den vorgesehenen Wagenkasten zu lang, muss er beidseitig an den markierten Bruchstellen gekürzt werden. Der Einbau erfolgt auf die vorher beschriebene Weise.

Please note:

If the light dispenser is too long, it must be shortened both sides in the notches to obtain the right length. The mounting of the light dispenser is described previously.

Indication :

Si le faisceau lumineux est trop long, il faut le raccourcir des deux cotés de l'encoche, pour obtenir la bonne longueur. Le dessin ci-dessus explique le montage de l'éclairage.

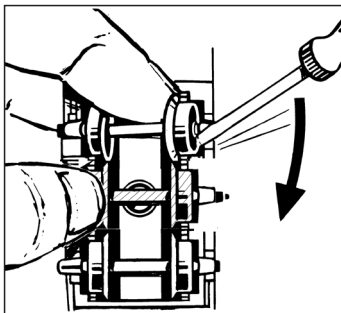

Einen Radsatz durch leichtes seitliches Aufbiegen entfernen.

Remove one pair of wheels by slightly bending truck frame to release.

Enlever un essieu en écartant légèrement le cadre de bogie.

Zum Einsetzen der Stromabnehmerfeder unter die Achsen Zapfenschraube **nicht** lösen; nur über den Schraubenkopf legen. Je nach Achsstand ist die Stromabnehmerfeder (s. Fig. T10) ggf. zu kürzen (bei 4-achsigen Wagen mind. auf der Kupplungsseite). Achsen wieder einsetzen.

When installing current collector spring below the axles, do **NOT** remove shank screw; snap on over screw head. Depending on the distance between the axles, the current collector spring (Fig. T10) must be cut short (2-axle bogies at least at coupling side). Reinsert axles.

Pour placer le frotteur au dessous des axes, **ne pas** défaire la vis à tête cylindrique ; tout simplement poser le frotteur sur la tête de la vis. Dépendant comme la distance entre les axes, le frotteur (voir Fig. T10) doit être coupée (pour bogie à 2 essieux au moins au coté d'attelage). Remontez les essieux.

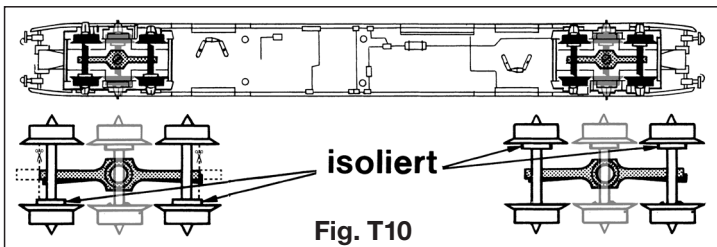
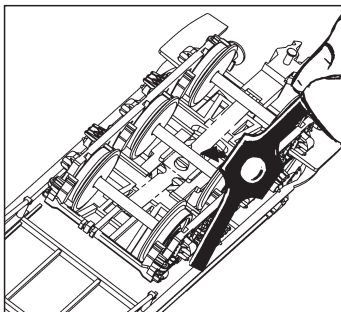

Fig. T10

**Achtung!** Radsätze müssen mit ihren grauen Isolierbüchsen entsprechend der Abbildung eingesetzt sein (Kurzschlussgefahr).

**Attention!** Be sure grey insulating bushings of wheels are located as shown, to prevent short circuits.

**Attention !** Les essieux doivent être orientés avec leurs isolants gris tels qu'ils sont indiqués sur le schéma (danger de court-circuit).

# FLEISCHMANN

## BETRIEBSANLEITUNG

### Operating Instructions • Instructions de service

**D A CH ACHTUNG!** Nicht für Kinder unter 3 Jahren geeignet wegen funktions- und modellbedingter scharfer Kanten und Spitzen, Verschluckungsgefahr. **GB WARNING!** Not suitable for children under 3 years of age due to the functional sharp edges and points required in this model. Danger of swallowing **F AVERTISSEMENT!** Ne convient pas pour des enfants de moins de 3 ans, en raison des fonctions d'utilisation et des formes à arêtes tranchantes du modèle. Danger d'aspiration. **SF WAARSCHUWING!** Niet geschikt voor kinderen onder de 3 jaar vanwege functionele en/of modelgewenste scherpe randen en punten. Verslikkingsgevaar. **I AVVERTENZA!** Non adatto ai bambini di età minore di 3 anni a causa degli spigoli e delle parti sporgenti. Pericolo di soffocamento. **E ADVERTENCIA!** No apropiado para niños de menos de 3 años, debido a que este modelo requiere cantos y puntos funcionales agudos. Peligro de que sea ingerido. **DK ADVARSEL!** Er ikke egnet til børn under 3 år, p. g. a. funktions- og modelbetingede skarpe kanter og spidser, - kan sluges. **P AVISO!** Não conveniente para crianças sob 3 anos devido às bordas agudas funcionais e pontos exigiram neste modelo assim como perigo de engolir. **GR ΠΡΟΣΟΧΗ!** Τα παιχνίδια, ούτε δεν επιτρέπονται σε παιδιά κάτω των 3 χρόνων διότι ε'ινα κοφτερὰ και κινδύνους να τὰ καταπιουν. **SF VAROITUS!** Ei soveltu tukehtumisvaaran vuoksi alle 3-vuotiaalle lapsille. Sisältää toimivuuden ja muotoilun kannalta oleellisia teräviä reunoja ja piikkejä. **S VARNING!** Inte ägnat för barn under 3 år därför att där finns spetsor och vassa kanter och fara för sväljning. **CZ VAROVÁNÍ!** Nevhodné pro děti do 3 let: funkční díly mají ostré hrany a špičky, nebezpečí spolknutí malých součástek a dilů. Uchovávejte a dodržujte toto upozornění. **PL OSTRZEŻENIE!** Zabawka ze względu na cechy działania, budowe modelu z ostrymi krawędziami oraz modelowscia polnicznica mniejszych czesci nie jest przystosowana dla dzieci poniżej 3 lat. **SLO OPOZORILO!** Ni primerno za otroke do 3 leta starosti zaradi funkcionalno ostrih robov in konic, kot tudi nevarnosti poztirja.



GEBR. FLEISCHMANN GMBH & CO. KG  
D-91560 Heilsbronn, Germany  
www.fleischmann.de



14 V ---



**Achtung: Vor dem Einbau der Innenbeleuchtung die Betriebsanleitung genau durchlesen!**  
**Attention: Please read the instructions carefully before installing the interior lighting!**  
**Attention: Avant le montage de l'éclairage intérieur lire soigneusement le mode d'emploi!**

## 6445 Innenbeleuchtung

Wagendach abnehmen. Mittlere Achsen aus 3-achsigen Drehgestellen herausnehmen. Drehgestelle durch Aufschrauben der Lagerbolzen lösen. Lagerbolzen entfernen. Bügel in Wagen einsetzen. Drehgestelle und Bügel mit beiliegenden Zapfenschrauben befestigen.

Remove wagon roof. Remove center pair of wheels from 3-axle bogies. Detach bogies by unscrewing their kingpins. Remove kingpins. Insert stirrup piece into wagon. Replace the bogies again using the shank screws provided.

Retirer le toit du wagon. Déposer les bogies à 3 axes en dévissant leurs pivots. Extraire les pivots. Mettre en place l'étrier entre le wagon. Reposer les bogies avec le vis à tête cylindrique fournies.

