

Gleis und Räder stets sauber halten  
 Keep tracks and wheels clean at all times  
 Les voies et roues doivent être tenues toujours propres

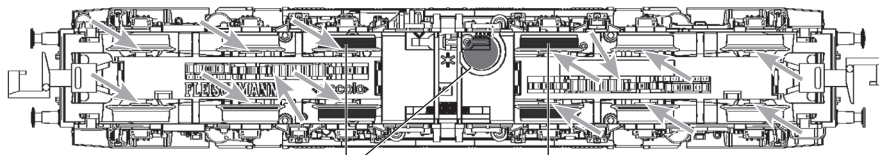

**00547002**  
 Ersatzhaftreifen (4x)  
 Spare friction tyres (4x)  
 Bandages de rechange (4x)

An der markierten Stelle kann der **Schaltmagnet 942701** eingebaut werden.  
 The indicated point can be used for locating the **switching magnet 942701**.  
 L'aimant permanent **942701** peut être monté à l'endroit indiqué.

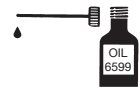

Wir empfehlen, die Schmierstellen der Lok je nach Betriebsdauer und -bedingungen zu überprüfen und ggfs. zu ölen.  
 We recommend to inspect the lubrication of the loco's bearings depending on the operational duration and -conditions and as a result, to oil them.  
 Nous recommandons pour inspecter la lubrification de l'endroit indiqués dépendent de la durée et les conditions opérationnelle et par conséquent, les huiler.

Ölen: Geölt werden Motor und Getriebe nur an den gekennzeichneten Lagerstellen. Nur FLEISCHMANN-Öl 6599 verwenden. Nur ein kleiner Tropfen pro Schmierstelle (→), sonst Überölen. Zur Dosierung die in der Verschlusskappe der Ölflasche angebrachte Nadel verwenden.

Lubrication: The motor and gear-box should only be oiled at the bearing points marked. Only use FLEISCHMANN oil 6599. Only put a tiny drop in each place (→), otherwise it will be overoiled. An applicator needle is located in the cap of the oil bottle for your use.

Graissage: Il faut huiler le moteur et les engrenages uniquement aux endroits indiqués. N'utilisez que l'huile recommandée FLEISCHMANN 6599. Une seule goutte par point à lubrifier (→) afin d'éviter tout excès. L'aiguille montée dans le bouchon du petit flacon convient parfaitement à cet usage.

**Reinigen der Lokräder:** Bei Verschmutzung sind die Laufflächen der Räder mit **sauberem Lappen** oder **Schienerreinigungsgummi 6595** zu reinigen. **Niemals die angetriebenen Räder von Hand drehen**, sondern durch Anlegen einer Fahrspannung mittels Anschlussdrähten antreiben. Nicht-angetriebene Räder können von Hand gedreht werden.

**Cleaning the Loco Wheels:** The running surfaces of the wheels can be cleaned with a clean rag or by using the **track rubber block 6595**. **Never turn the driven wheels by hand**, only by connecting two wires with an operating voltage to them. Wheels not driven can be turned by hand.

**Nettoyage des roues de locomotives :** des roues propres sont le garant d'un fonctionnement impeccable, éliminez donc les impuretés sur celles-ci avec un chiffon propre ou la **gomme 6595**. **Ne jamais faire tourner l'ensemble moteur avec les roues**, y appliquez une tension afin de les faire tourner et d'atteindre la circonférence entière de la roue. Les roues non motrices peuvent être tournées à la main.

**FLEISCHMANN** N

FLEISCHMANN 739417

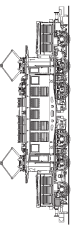

Betriebsanleitung innenseitig  
 Operating instructions inside  
 Instructions de service au côté intérieur

Neuheit 2019

Verpackung aufbewahren! · Retain carton! · Gardez l'emballage s.v.p.! · Verpakking bewaren! · Ritenero l'imballaggio!  
 (Conserve el embalaje! · Gem indpakningen)

80739417920  
 ND 07/2019

Irrtum und Änderungen vorbehalten!



FLEISCHMANN MODELLEISENBAHN GMBH  
 D-91560 HEILSBRONN, GERMANY  
 www.fleischmann.de

Alter/Age  
**14+**



14 V...

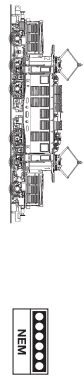

FLEISCHMANN 739417



**FLEISCHMANN** N

**FLEISCHMANN** N

**Ein Öffnen der Lok** ist nur zum Einbau eines digitalen Empfängerbausteins, Schleifkohlenwechsel und Ölen der Motor- und Getriebebelager erforderlich. Zuerst Vorbauten abnehmen. Kennzeichnung „1“ und „2“ auf der Innenseite, passend zur Bezeichnung der Führerstände „1“ und „2“, beim Wiederaufsetzen beachten! Dann Lokgehäuse durch seitliches Aufspreizen nach oben abziehen.

**Opening the loco** is only necessary to install a digital receiver, to replace carbon brushes, to oil the motor and gear-box axles. First take off the front construction. Inside it, there are markings „1“ and „2“, coordinated with the control-cab housing numbers. This must be regarded when remounting!. After that take off the loco housing while pulling the sides outwards.

**Le démontage de la locomotive** est uniquement nécessaire pour l'installation d'un décodeur digitale remplacement, que pour le graissage du moteur et des engrenages. Premièrement part les avant-corps. L'intérieur il, il y a des marques „1“ et „2“, coordonné avec les nombres des postes dans le logement. Ceci doit être considéré en remon-tant ! Après avoir prend que du logement d'endroit en tirant les côtés en dehors.

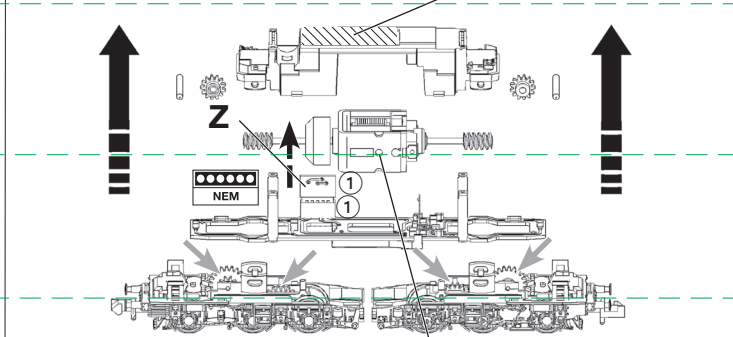
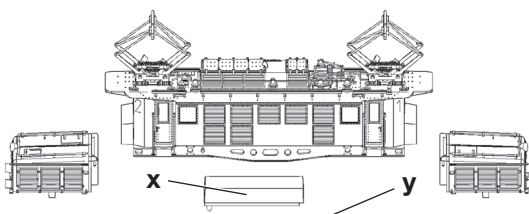
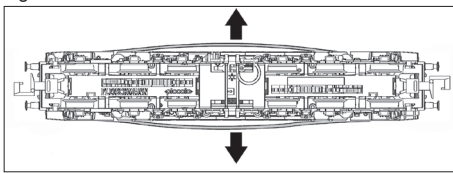
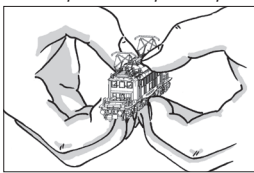

**Achtung:** Die Schleifkohlen des Motors sollten ca. alle 50 Betriebsstunden auf ihren Zustand überprüft und gegebenenfalls ausgewechselt werden.

**Note:** The carbon brushes of the motor should be checked approximately every 50 hours of operation on their condition and replaced if necessary.

**Attention :** Les balais de charbon du moteur doivent être vérifiés environ toutes les 50 heures de fonctionnement sur leur état et remplacés si nécessaire.

**6518**  
 Ersatzschleifkohlen  
 Spare brushes  
 Balais de rechange

Motorkerbe und Bohrung nach vorne  
 Notch and hole towards the front  
 L'encoche et le trou à l'avant

**50737201**

Ersatzmotor mit Schwungrad  
 Replacement motor with flywheel  
 Moteur de rechange avec volant a inertie

Betriebsspannung 4-14 V =  
 (bei Gleichstrombetrieb)  
 Normal voltage 4-14 V =  
 (DC operation)

Tension de service 4-14 V =  
 (en service cc)

**Ersatzhaftreifenwechsel**  
 Spare friction tyre exchange  
 Echangeement des bandages de rechange

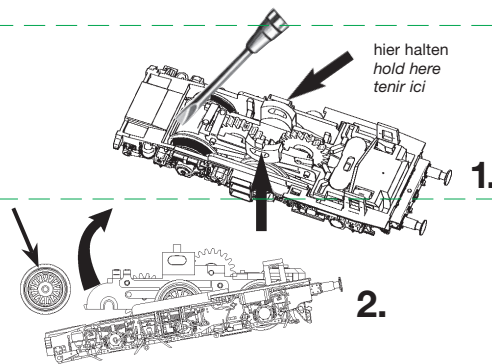

**Einbau eines digitalen Empfängerbausteins:** Die Lok ist mit einer 6-poligen Schnittstelle (NEM 651) ausgestattet. Brückenstecker **Z** abziehen und z.B. **FLEISCHMANN DCC-Decoder 685504** einstecken. Dabei auf gleiche Lage der Markierung ① bzw. Farbpunkt achten. Der Decoder kann auf die schraffierte Fläche **y** geklebt werden. Zusatzgewicht **x** entfernen. Beim Einbau bitte die Betriebsanleitung des Decoders beachten.

**Installing a digital decoder:** The loco is equipped with a 6-pole interface (NEM 651). Remove the dummy plug **Z** and plug in for example a **FLEISCHMANN DCC decoder 685504**. Pay attention that the marking ① respectively the color dot are on the same side. The decoder can be glued to the hatched area **y**. Remove additional weight **x**. Please consult the instructions included with the decoder for fitting advice.

**Montage d'un décodeur digital:** La locomotive est équipée d'une interface à 6 pôles (NEM 651). Retirer la prise de pontage **Z** et connecter par exemple un **décodeur FLEISCHMANN DCC 685504**. Veiller au repère ① respectivement le point couleur, qui doit coïncider au niveau du socle et du connecteur. Le décodeur peut être collé à la zone hachurée **y**. Supprimez le poids supplémentaire **x**. Pour le montage, se référer au mode d'emploi du décodeur.

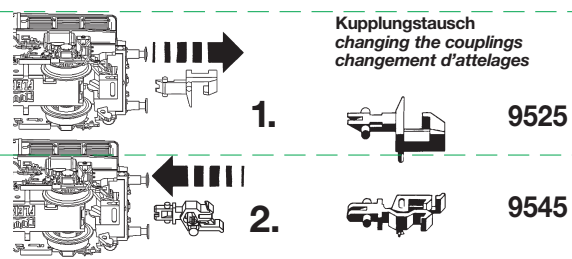

**Kupplungstausch**  
 changing the couplings  
 changement d'attelages

**1.** **9525**

**2.** **9545**

**Beleuchtung:** Das Fahrzeug ist mit wartungsfreier LED Spitzenbeleuchtung ausgestattet!

**Illumination:** The loco is equipped with maintenance-free LED front lighting!

**Illumination:** La locomotive est équipée d'un éclairage avant LED qui est sans entretien!

**Hinweis:** Dieses Modell ist nicht für funktionsfähigen Oberleitungsbetrieb ausgelegt.

**Note:** This model has been designed without overhead catenary function.

**Annotation :** Ce modèle n'est pas conçu pour l'opération caténaire fonctionnellement.

**Wichtig:** Beim Decoder-Einbau auf mögliche Kurzschlüsse und sauber verlegte Litzen achten!  
**Important:** When installing a decoder, take care of possible short-circuits and proper guidance of the leads.  
**Important :** Veillez à ce que le décodeur et le châssis soient isolés électriquement. Regardez les câbles soient en positions propres.