

FLEISCHMANN

Die Modellbahn der Profis

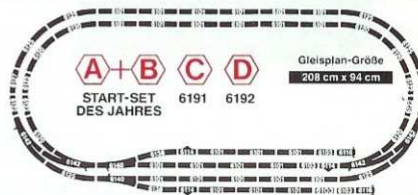

6390 CH

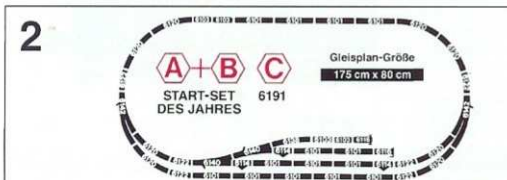
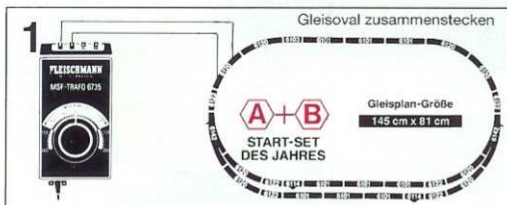

START-SET DES JAHRES **A+B** mit **PROFI-GLEIS** und **MSF-Trafo**

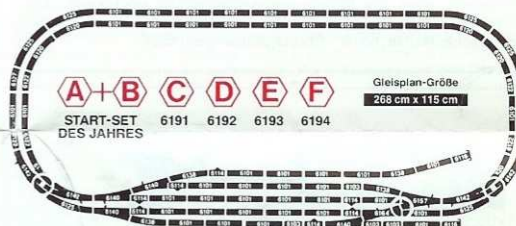
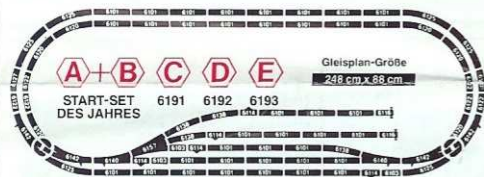

Ergänzungsmöglichkeiten durch RANGIER-SET 6191, PARALLEL-SET 6192, DREIWEIG-WEICHEN-SET 6193 und BAHNSTEIG-SET 6194.



Durch Drücken der Trafoanschlussschleife wird Öffnung frei zum Einführen des abisolierten Drahtstückes. Beim Loslassen feste Klemmverbindung.
Gelbe Klemmen:
Bahnstromanschluß (Symbol ). Max. Stromabgabe 0,5 A.
Schwarze und weiße Klemme:
elektrische Weichen, Signale, Beleuchtungen (). Max. Stromabgabe: 0,5 A.

Trafo anschließen.
Die Geschwindigkeitsänderung erfolgt stufenlos durch Drehen nach links oder rechts von der Mittelstellung, was gleichzeitig Fahrtrichtungsänderung bewirkt.
Wechselstromseitig   können entweder beliebig viele elektromagnetische Artikel, von denen jedoch nur immer 1 Stück gleichzeitig geschaltet werden kann, oder ca. 10 Stück 14 V-Lämpchen, 50 mA angeschlossen werden.

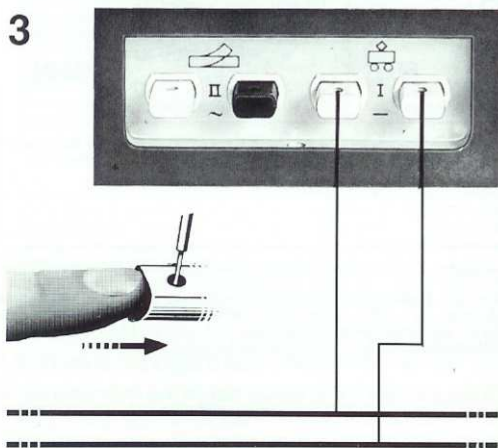

5

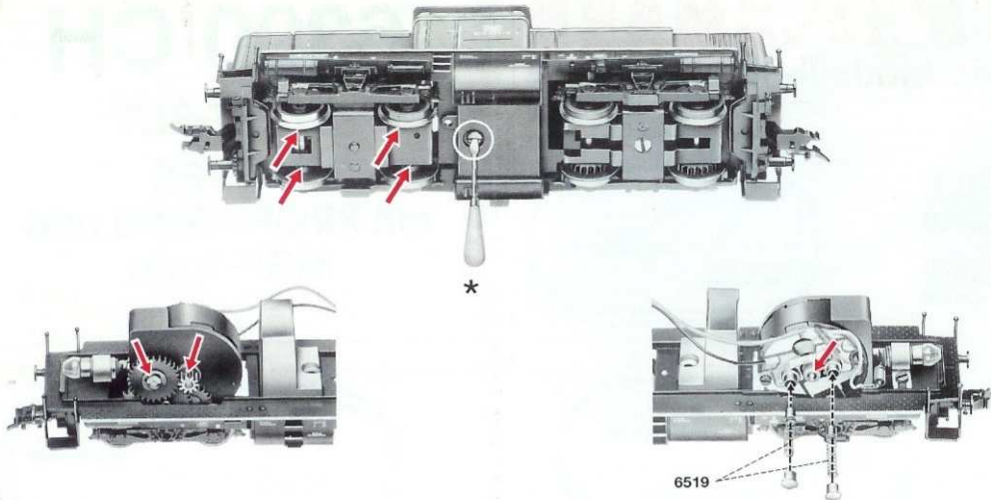

Ölen: Geölt werden Motor und Getriebe nur an den gekennzeichneten Lagerstellen.

Öffnen: Ein Öffnen der Lok ist nur zum Lampenwechsel, Schleifkohlenwechsel, Ölen der Motor- und Getriebelager erforderlich. Die Schraube * entfernen. Gehäuse nach oben abziehen.
Ersatzschleifkohle: 6519 **Ersatzglühlampen: 6530**





Nur FLEISCHMANN-ÖL 6599 verwenden.
 Nur ein kleiner Tropfen pro Schmierstelle (→), sonst Überölung. Zur Dosierung die in der Verschlusskappe der Ölflasche angebrachte Nadel verwenden.

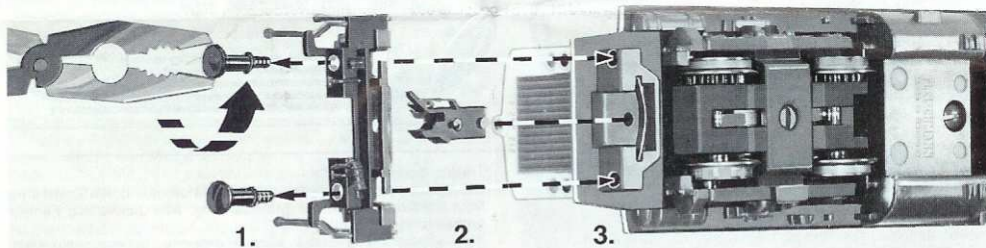









6





Kupplungstausch:
 FLEISCHMANN PROFI-Zapfenkupplung 6517 . FLEISCHMANN-Zapfenkupplung 6521 . Zapfen-Tauschkupplung 6524:
 1. Puffer lösen. Geländer und Kupplung entfernen.
 2. Neue Kupplung einstecken. Auf richtige Lage der Blattfeder achten.
 3. Geländer aufstecken. Puffer wieder einschrauben.

- 1 Snap oval of track together. - Assembler l'ovale de rails. - Railovalen uitleggen. - Skinneovalen samles. - Messa insieme dell'ovale di binari.
- 2 Presentation how to extent by SHUNTER-SET 6191, PARALLEL-SET 6192, THREE-WAY POINT-SET 6193 and PLATFORM-SET 6194. Possibilité supplémentaire avec SET DE TRIAGE 6191, SET PARALLELE 6192, SET AVEC AIGULLAGE TRIPLE 6193 et SET DE QUALI 6194. Uitbreidingsmogelijkheden door middel van RANGEER-SET 6191, PARALLELE-SET 6192, DRIEWEGWISSEL-SET 6193 en PERRON-SET 6194. Uvidelssesmuligheder med RANGERSÆT 6191, PARALLELSÆT 6192, TREVEJSSÆT 6193 og PERRONSÆT 6194. Possibilità di ampliamento mediante il SET-RANGIER 6191, SET-PARALLELE 6192, SET CON SCAMBIO TRIPLO 6193 e SET-STAZIONE 6194.
- 3 Pressing button on power-pack clips opens the holes into each of which a stripped lead wire is to be inserted. Remove finger from button and wire is clamped firmly. Yellow clips: D.C. for motive power (symbol ) maximum output 1/2 amp. Black and white clips: A.C. for electric switches, signals, lights (symbol ) maximum output 1/2 amp.
 En appuyant sur la borne de raccordement du transfo, on dégage pour l'introduction de la partie dénudée du fil. En relâchant la borne le fil reste serré. Bornes jaunes: raccord du courant de traction (symbole ) Débit max. 0,5 A. Bornes noires et blanches: aiguillages électromagnétiques, signaux, éclairages (symbol ) Débit max. 0,5 A.



Door het drukken op de aansluitklemmen van de trafo komt de opening vrij waarin de blanke draadeinden gestoken kunnen worden. Wanneer men daarna de aansluit-klemmen loslaat heeft men een vaste verbinding. Gele klemmen: Rijstroomaansluiting (Symbool ). Max. stroomsterkte 0,5 A. Zwarte en witte klemmen: elektrische wissels, signalen verlichtingen (). Max. stroomsterkte 0,5 A. Ved at trykke tilslutningsklemmerne ind, åbnes hullerne til de afsolerede ledningsender. Når klemmerne slippes igen, låses ledningerne. Gule klemmer: Korostromstilslutning (symbol ). Max. strømudtag 0,5 Ah. Sort og hvid klemme: Elsporskift, signaler, belysning (). Max. strømudtag 0,5 Ah. I conduttori elettrici vanno infilati nei rispettivi morsetti a serrafilo e il relativo agganciamento è rapido ed elettricamente sicuro. Morsetti gialli: corrente di trazione (simbolo ). Max. corrente 0,5 A. Morsetti neri e bianchi: scambi, segnali, lampadine (simbolo ). Max. corrente 0,5 A.

4 Connect power pack. Smooth speed control by turning handle to right or left or central off-position, one way for forward, the other for reverse. A.C. output, indicated by  , is for any number of electromagnetic accessories (to be operated strictly one at a time) or about ten 50-milliamp 14-volt bulbs.

Raccorder le transfo. La variation de vitesse s'obtient progressivement par rotation du bouton vers la gauche ou la droite de la position médiane ce qui provoque également l'inversion du sens de marche. Aux bornes de courant alternatif   on peut raccorder soit une quantité illimitée d'articles électromagnétiques dont on n'en fera fonctionner qu'un seul à la fois, soit une dizaine d'ampoules de 14 V-50 mA.

Trafo aansluiten. De snelheid wordt trappenloos geregeld door de regelknop naar rechts of naar links te draaien, wat gelijktijdig de rijrichting bepaalt. Aan de wisselstroomzijde kunnen naar wens vele elektromagnetische artikelen, waarvan echter altijd maar 1 stuk tegelijk geschakeld kan worden of ca. 10 stuks 14-V lampies van 50 mA aangesloten worden.

Tilslutning af trafo. Hastighedsændringen sker trinløs ved at dreje mod højre eller venstre fra mitterstillingen. Vekselstrømsudtaget kan tilsluttes enten flere elektromagnetiske artikler, - dog må der kun benyttes en ad gangen, - eller ca 10 stk pærer 14 V, 50 mA.

Collegamento del trasformatore. La regolazione di velocità è continua (non a gradini), ottenuta mediante una sola manopola girata a destra o a sinistra rispetto al punto „0“ della scala, realizzando così anche l'inversione di marcia. Dai morsetti a corrente alternata   possono venire alimentati o un numero qualsiasi di articoli elettromagnetici (dei quali solo 1 pezzo per volta può essere messo in funzione), oppure circa 10 lampadine da 14 V, 50 mA.

5 To open: One only needs to open the locomotive, to replace bulbs, to replace carbon brushes or to oil the motor and gear-box axles. Remove the screw *. Lift the locomotive casing up and remove. **Spare carbon brushes: 6519. Replacement bulbs: 6530. Lubrication:** The motor and gear-box need only be lightly oiled at the bearing points marked. Only use FLEISCHMANN-oil 6599. Only put a tiny drop in each place (), otherwise it will be overoiled. An applicator needle is located in the cap of the oil bottle for your use.

Le démontage: Le démontage de la locomotive est uniquement nécessaire pour le remplacement des ampoules, des balais ainsi que pour le graissage du moteur et des engrenages. Enlever les vis *. Soulever verticalement la carrosserie. **Balais de rechange: 6519. Ampoules de rechange: 6530. Graissage:** Le moteur et les engrenages doivent être huilés uniquement aux endroits indiqués. N'utilisez que l'huile recommandée FLEISCHMANN 6599. Une seule goutte par point à lubrifier () afin d'éviter tout excès. L'aiguille montée dans le bouchon du petit flacon convient parfaitement à cet usage.

Het openen van de lok: Het openen van de lok is alleen nodig bij het wisselen van de lampen en de koolborstels, het olien van de motorenagers en de tandwielen. De schroeven * verwijderen. De kap van de lokomotief loodrecht naar boven trekken. **Reservekoolborstels: 6519. Reserve-gloeilampen: 6530. Olieën:** De motor en de aandrijving hoeven alleen op de aangegeven plaatsen geolied te worden. Alleen FLEISCHMANN-olie 6599 gebruiken. Een klein druppeltje per smeerpunt () is heus voldoende, anders wordt de zaak te vet. Voor een juiste dosering het spuitje gebruiken dat wordt bijgeleverd in het olieflasje.

Åbning: Loket bør kun åbnes for at ud skifte pærer eller kul, smoring af lejer og motoraksler. Fjern skrue *. Overdelen løftes direkte ovenud. **Udskiftningspærer: 6530. Udskiftningskul: 6519. Smoring:** Smor kun stederne vist med pil. Brug kun FLEISCHMANN-olie 6599. Kun en lille dråbe hvert sted (). Brug nålen i låget på olie-flasken.

Apertura: L'apertura della locomotiva si richiede solo per il cambio delle lampade, per la sostituzione delle spazzole di carbone di contatto, per oliare i cuscinetti del motore e dell'ingranaggio. Rimuovere le viti *. Sfilare la carcassa della locomotiva verticalmente in alto. **Carboncini di ricambio: 6519. Lampadina di ricambio: 6530. Lubrificazione:** Il motore e l'ingranaggio vengono lubrificati solo nei punti contrassegnati dai supporti. Utilizzare solo olio FLEISCHMANN 6599. Usare soltanto una piccola goccia per ogni punto di oliatura (), altrimenti si rischia di oliare troppo. Per il dosaggio utilizzare l'ago di cui è provvisto il tappo di chiusura del flacone dell'olio.

6 Exchange coupling:
FLEISCHMANN PROFI-Rivet coupling 6517 · FLEISCHMANN-RIVET coupling 6521 · Exchange rivet coupling 6524.

1. Unscrew the buffers. Remove the railings and coupling.
2. Insert the new coupling. Make sure the spring is in the right position.
3. Replace the railings. Screw the buffers back in place.

Changement de attelage:

FLEISCHMANN PROFI-Attelage à pivot 6517 · FLEISCHMANN-Attelage à pivot 6521 · Attelage à pivot d'autres marques 6524.

1. Dévissez les butoirs. Enlevez la plate-forme et l'attelage.
2. Montez le nouvel attelage, veillez au positionnement du ressort de rappel.
3. Remontez la plate-forme et revissez les butoirs.

Koppeling verwisselen:

FLEISCHMANN PROFI-Penkoppeling 6517 · FLEISCHMANN-Penkoppeling 6521 · Pen-wisselkoppeling 6524.

1. Buffers losdraaien. Hekwerk en koppeling verwijderen.
2. Nieuwe koppeling monteren. Let op de juiste montage van het bladveertje.
3. Hekwerk bevestigen. Buffers vastdraaien.

Udskiftning af kobling:

FLEISCHMANN PROFI-tapkobling 6517 · FLEISCHMANN-tabkobling 6521 · Tap-udskiftningskobling 6524.

1. Puffer løsnes. Gelænder og kobling fjernes.
2. Ny kobling isættes. Vær sikker på, at bladfjederen sidder korrekt.
3. Gelænderet monteres igen. Pufferne skrues på.

Sostituzione gancio:

FLEISCHMANN PROFI-Gancio a perno 6517 · FLEISCHMANN-Gancio a perno 6521 · Gancio a perno di ricambio per altre marche 6524.

1. Levare i respingenti. Togliere la ringhiera ed il gancio.
2. Inserire il nuovo gancio. Fare attenzione a posizionare correttamente la molla.
3. Rimettere la ringhiera. Riavvitare i respingenti.

Hinweis an die Eltern: Auch für kleine „Eisenbahner“ ist dieses Start-Set ideal geeignet. Der beiliegende Transformator ist jedoch kein Spielzeug, er dient nur zur Stromversorgung. Bitte prüfen Sie das Gerät von Zeit zu Zeit auf mögliche Schäden am Gehäuse, am Stecker oder am Netzkabel. Den Trafo niemals öffnen.

A tip for parents: The Start Set is naturally suitable for the young „railway modellers“. The transformer enclosed is however, not a toy. It serves only to provide the power source. Please check the unit from time to time for any damage to the box, plug or cable. Never open the transformer.

AVIS aux Parents: Cette Boîte de Départ convient très bien aussi aux petits „Modélistes du Rail“. Le transformateur inclus n'est cependant pas un jouet, mais il est indispensable pour fournir l'énergie électrique. Nous vous prions de vérifier de temps à autre le bon état apparent du boîtier, du câble et de la fiche de secteur. N'ouvrez jamais un transformateur.

Ouders opgelet: Ook voor de kleine modelspoorfans is deze startset uitermate geschikt. De bijgesloten transformator is echter geen speelgoed, maar een stroomverzorgingsapparaat. Controleert u deze transformator a.u.b. regelmatig op mogelijke gebreken aan het huisje van de transformator, de stekker of de netkabel. Nooit de trafo openen!

Consigli per i genitori: Questa confezione iniziale è quanto di più ideale per il piccolo „feroviario“. Il trasformatore incluso non è un giocattolo, ma un alimentatore di corrente elettrica. Si controlli pertanto periodicamente che non vi siano danni alla cassa, alla spina o al cavo. Proteggere il trasformatore dall'umidità. Non aprire mai il trasformatore.

Aviso a los padres: También para los pequeños „ferroviarios“, este Startset es un juego de iniciación apropiado. Sin embargo, el transformador que lo acompaña no es un juguete, sirve para el suministro eléctrico. Examine por favor, este aparato de vez en cuando, para evitar cualquier posible defecto en la carcasa, en el enchufe o en el cable de conexión. Este transformador nunca debe ser manipulado o abierto.

Anvisning til forældre: Dette startset er også egnet til mindre børn. Den vedlagte transformator er dog ikke legetøj, men tjener kun som stromforsyning. Se den ofte en gang imellem for evt skader på hus og ledning. Forsøg aldrig at åbne transformatoren.

Schienenreinigung: Bei ungleichmäßigem Lauf von Loks die Schienen mit **Schienenreinigungsgummi 6595** säubern. Abrieb und Staub auf geeignete Weise entfernen (z. B. Tischstaubsauger). Schienen mit leicht öligem Lappen nachreiben. Dazu **FLEISCHMANN-Öl 6599** verwenden.

Track Cleaning: For smooth running of locos, the tracks must be kept clean using a **track rubber block 6595**. Dirt and dust can be removed in any suitable way (i. e. table vacuum cleaner). Afterwards rub a lightly oiled rag over the tracks. Use the **FLEISCHMANN oil 6599**.

Nettoyage des voies: En cas de fonctionnement des locomotives par "à coups", nettoyez la voie au moyen de la **gomme 6595** prévue à cet effet. Éliminez au maximum les poussières et autres corps étrangers (utilisez p. ex. un petit aspirateur ménager). Huilez très parcimonieusement la voie au moyen d'un chiffon légèrement imbibé d'huile spéciale **FLEISCHMANN 6599**.

Rail-reiniging: Bij een ongelijkmatige loop van de locs moeten de rails met het **railreinigungsrubber 6595** worden schoongemaakt. Vuil en stof daarvan op de bekende wijze wegwerken (bijv. met een stofzuigertje). De rails daarna lichtjes met een geolied lapje nabewerken. Daarvoor **FLEISCHMANN-olie 6599** gebruiken.

Skinnerensning: Hvis maskiner går ujævnt på skinnerne, renses disse af med **rensegummi 6595**. Støv og korn fjernes f. eks. med en minustovsuger. Skinnerne gøres over med en blød olieret klud. Anvend **FLEISCHMANN-olie 6599**.

Pulizia delle rotaie: Nel caso di un'andatura irregolare delle locomotive, pulire i binari con la **gomma pulisci rotaia 6595**. Eliminare segni di attrito e polvere in modo appropriato (es: con un aspirapolvere da tavolo). Strofinare le rotaie con uno straccio leggermente unto. Allo scopo utilizzare olio **FLEISCHMANN 6599**.

Reinigen der Lokräder: Bei Verschmutzung sind die Laufflächen der Räder (→) mit **sauberem Lappen** oder **Schienenreinigungsgummi 6595** zu reinigen. **Niemals die angetriebenen Räder von Hand durchdrehen**, sondern durch Anlegen einer Fahrspannung von **max. 14 V[~]** mittels Anschlußdrähten antreiben. Nichtangetriebene Räder können von Hand gedreht werden. Diese **FLEISCHMANN-Modelllok** darf nur mit der vorgesehenen Fahrspannung (**max. 14 V[~]**) betrieben werden. Wir empfehlen die Verwendung von **FLEISCHMANN-Regeltrafos**, die mit dem **VDE-** bzw. **GS-**Zeichen versehen sind.

Cleaning the Loco Wheels: The running surfaces (→) of the wheels can be cleaned with a clean rag or by using the **track rubber block 6595**. **Never turn the driven wheels by hand**, only by connecting two wires with a **max. of 14 V[~]** to them. Wheels not driven can be turned by hand. **FLEISCHMANN** model railways should only be operated using the correct voltage (**max. 14 V[~]**). We recommend the use of **FLEISCHMANN** controller/transformers which are marked with the indications **VDE** or **GS**.

Nettoyage des roues de locomotives: Des roues propres sont le gant d'un fonctionnement impeccable, éliminez donc les impuretés sur celles-ci (→) avec un chiffon propre ou la **gomme 6595**. **Ne jamais faire tourner l'ensemble moteur avec les roues**, y appliquez une tension **max. de 14 V[~]** afin de les faire tourner et d'atteindre la circonférence entière de la roue. Les roues non motrices peuvent être tournées à la main.

Les réseaux **FLEISCHMANN** ne peuvent être alimentés qu'avec la tension de service prévue (**max. 14 V[~]**). Nous recommandons les transformateurs **FLEISCHMANN** lesquels portent la marque d'agrégation **VDE** ou **GS**.

Schoonmaken van de loc-wielen: Als de wielen van de loc vuil zijn geworden moeten de loopvlakken (→) met een schone doek of met **railreinigungs-rubber 6595** worden schoongemaakt. **Nooit de aangedreven assen met de hand doordraaien**, maar eventjes aan de trafo aansluiten om enkele omwentelingen te laten maken **max. 14 Volt[~]**. De loopassen kunnen natuurlijk gewoon met de hand worden doorgedraaid.

FLEISCHMANN-modelbanen mogen alleen worden gevoed met de voorgeschreven gelijkstroomspanning (**max. 14 Volt[~]**). Wij bevelen gebruik van **FLEISCHMANN**-transformatoren aan, want deze zijn voorzien van **VDE-** resp. **GS-**keuringen.

Nicht für Kinder unter 3 Jahren geeignet, wegen funktions- und modellbedingten scharfen Kanten und Spitzen und Verschluckungsgefahr. Gebrauchsanweisung aufbewahren!

Not suitable for children under 3 years of age, because of the sharp edges and points essential for operational and modelling conditions, as well as the danger of swallowing. Retain Operating instruction!

Ne convient pas aux enfants de moins de trois ans, au vu des modes d'utilisation, des formes à arêtes vives des modèles et du danger d'absorption. Gardez l'instruction de service!

Niet geschikt voor kinderen onder 3 jaar wegens scherpe hoeken en kanten eigen aan het model en zijn functie en wegens verslikingsgevaar. Gebruiksaanwijzing bewaren!

Ikke egnet til børn under 3 år, p. g. a. funktions- og modelbetingede skarpe kanter og spidser, — kan sluges. Gem vejledning!

Non adatto a bambini di età inferiore ai tre anni per le particolari strutture del modello ed il suo funzionamento e per il pericolo di soffocamento. Ritenere l'istruzioni per l'uso!

No conveniente para niños menores de 3 años por razón de los puntos y cantos agudos, esenciales para el funcionamiento y condiciones de modelaje, así como también por el peligro de que sea ingerido. ¡Conserve instrucciones de servicio!

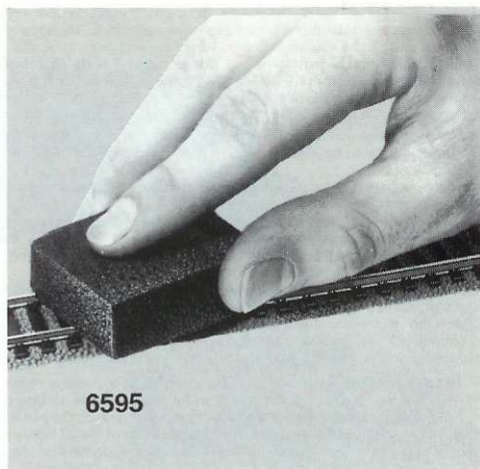

6595

Renngøring af lokhjul: Snavsede hjul renses med en klud eller gummi 6595. **Drej aldrig de trækkende hjul med håndkraft.** Men tilslut en kørestrøm med spænding (**max. 14 V[~]**). Dette **FLEISCHMANN**-lokomotiv må kun tilsluttes korrekt spænding (**max. 14 V[~]**). Vi anbefaler en **FLEISCHMANN**-transformator, som er godkendt.

Pulizia delle ruote delle locomotive: In caso di sporcizia le superfici di attrito delle ruote (→) vanno pulite con uno straccio di lino o con la **gomma pulisci rotaia 6595**. **Non girare mai le ruote motrici a mano**, ma collegarle a una corrente d'esercizio di **max. 14 V[~]** cavi di collegamento e metterle in movimento. Le ruote libere possono essere girate manualmente.

I treni in miniatura **FLEISCHMANN** devono essere azionati soltanto alla tensione d'esercizio prevista (**max. 14 V[~]**). Raccomandiamo l'impiego di trasformatori di regolazione **FLEISCHMANN**, i quali sono forniti di marchi di qualità **VDE** o **GS**.

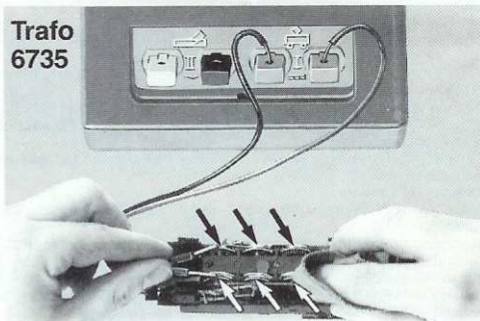

Trafo 6735

CE GEBR. FLEISCHMANN
D-90259 Nürnberg

345.9 E · Made in Germany · Fabriqué en Allemagne



21/6392-0100