

Obere Inneneinrichtung von den Schnappbügeln **e** lösen und abnehmen. Kleinen Lichtleiter **b** so auf die untere Inneneinrichtung legen, dass der Zapfen **f** in die Aussparung **g** des Lichtleiters eingreift. Die Kontaktbügel **K** in **h** lose einführen, oben über die Kante des Lichtleiters einhängen und abschließend in **h** fest einrasten. Der Kontaktbügel muss senkrecht stehen. Auf diese Weise alle vier Kontaktbügel montieren. Obere Inneneinrichtung an den Schnappbügeln **e** einrasten lassen. Achtung: Auf Markierung **k** achten! Großen Lichtleiter **a** so auf die obere Inneneinrichtung legen, dass der Steg **l** den Lichtleiter gegen Verschieben in Längsrichtung sichert. Den Kontaktbügel **L** in **m** einführen, an den Noppen **n** einhängen und in den Schlitz **o** einrasten. Auf diese Weise alle vier Kontaktbügel montieren.

Gehäuse seitenrichtig aufstecken. **Achtung:** An einer Wagenseite befinden sich neben den Puffern die Nase **p** und am Wagengehäuse die Aussparung **q**!

Lift off the upper interior fitting by loosening from the snap clip **e**. Lay the small light leader **b** onto the lower interior fittings so that the lug **f** fits into the slot **g** of the light leader. Gently insert the contact clips **K** into **h**, hook over the bevel of the light leader and then firmly clip into **h**. The contact clip should lay vertically. In this way, mount all the four contact clips. Replace the upper interior fittings snapping into position on clip **e**. Attention: Watch out for indication **k**! Lay the large light leader **a** on the upper interior fittings so that the protruding log **l** of the light leader secures the light leader against longitudinal movement. Insert the contact clips **L** into **m**, hook over the nodules **n**, and clip into slits **o**. In this way, mount all the four contact clips.

Replace the coach body, making sure that it is the right way round. **Please note:** On one end of the coach chassis, near the buffers, you will find a locating lug **p** which fits into the slot **q** of the coach body!

Enlever l'aménagement intérieur supérieur en retirant les étriers **e**. Déposer la petite rampe **b** sur l'aménagement intérieur inférieur, en veillant à ce que le tenon **f** s'engage dans l'évidement **g** de la rampe lumineuse. Engagez l'étrier de contact **K**, librement, en **h**, laissez pendre, en haut, sur le côté de la rampe lumineuse, et, enfin, engager à fond en **h**. L'étrier doit se trouver en position verticale. Procéder de la même façon pour les trois autres étriers. Bloquer l'aménagement supérieur par les étriers à déclat **e**. Attention: Veiller au marquage **k**. Poser la grande rampe **a** sur l'aménagement supérieur de telle façon que la nervure **l** empêche le glissement en long de la rampe. Engager les étriers **L** en **m**, accrocher en **n** et verrouiller dans la rainure **o**.

Presenter la carrosserie avec la bonne orientation. **Attention :** A un côté du châssis, à côté des boudoirs, se trouve le nez **p** et, à la carrosserie, l'évidement **q** ! Procéder de la même façon pour les quatre autres étriers.

D **A** **GH** Nicht für Kinder unter 3 Jahren geeignet wegen funktions- und modellbedingter scharfer Kanten und Spitzen, Verschluckungsgefahr, Betriebsanleitung aufbewahren! **⚠** Not suitable for children under 3 years of age due to the functional sharp edges and points required in this model. Danger of swallowing. Retain operating instructions! **F** Ne convient pas pour des enfants de moins de 3 ans, en raison des fonctions d'utilisation et des formes à arêtes tranchantes du modèle. Danger d'aspiration. Gardez l'instructions de service ! **N** Niet geschikt voor kinderen onder de 3 jaar vanwege functionele en/of modelgewenste scherpe randen en punten. Verslikingsgevaar. Gebruiksaanwijzing bewaren! **I** Non adatto ai bambini di età minore di 3 anni a causa degli spigoli e delle parti sporgenti. **P** Pericolo di soffocamento. Ritenerne l'istruzione per l'uso! **E** No apropiado para niños de menos de 3 años, debido a que este modelo requiere cantos y puntos funcionales agudos. Peligro de que sea ingerido. **C** Conserve instrucciones de servicio! **KK** Er ikke egnet til børn under 3 år, p. g. a. funktions- og modelbetingede skarpe kanter og spidser, - kan sluges. Gem vejledning! **P** Não conveniente para crianças sob 3 anos devido às bordas agudas funcionais e pontos exigiram neste modelo assim como perigo de engolir. **⚠** Προσοχή. Τα παιδιά, αυτά δεν επιτρέπονται οι παιδιά κάτω των 3 χρόνων διότι είναι κομμάτια και εύκολα να τα καταπούν. **E** Ei soveltu tuketuimsaaraan vuoksi alle 3-vuotiaille lapsille. Sisältää toimivuuden ja muotoilun kannalta oleellisia teräviä reunvoja ja piikkejä. **I** İtne agnat för barn under 3 år därför att där finns spetsor och vassa kanter och fara för sväljning. **GZ** Nevhodné pro děti do 3 let: funkční díly mají ostré hrany a špičky, nebezpečí spolknutí malých součástek a dilů. Uchovávejte a dodržujte toto upozornění. **PL** Zabawka ze względu na cechy działania, budowe modelu z ostrymi krawędziami oraz możliwością połknięcia mniejszych części nie jest przystosowana dla dzieci poniżej 3 lat. **LO** Ni primerno za otroke do 3. leta starosti zaradi funkcionalno ostrih robov in konic, kot tudi nevarnosti požitja.

Betriebsanleitung
Innenbeleuchtung 6460
Operating Instruction
Interior lighting 6460
Instructions de service
Eclairage intérieur 6460

FLEISCHMANN
HO

Innenbeleuchtung für Doppelstockwagen • Interior lighting unit for double-decker coaches • Garniture d'éclairage pour voitures à étage.

Inhalt:	4 Radkontaktfedern	1 großer Lichtleiter	1 kleiner Lichtleiter
	1 Glühlampe mit Steckfassung 6535	4 Kontaktbügel (Blech)	2 Isolierfolien
	4 Kontaktbügel (Draht)	4 Kontaktbügel (Blech)	2 Isolierfolien
	4 Alufolien		

Contents:	4 wheel contact springs	1 large light leader	1 small light leader
	1 bayonet fixing bulb 6535	1 bulb with wires 9530	4 contact clips (wire)
	4 contact clips (metal strip)	2 insulating foils	2 aluminium foils

Contenu :	4 contacts de roue	1 grande rampe lumineuse	1 petite rampe lumineuse
	1 lampe avec socket 6535	1 lampe avec 2 fils 9530	2 feuilles isolantes
	4 étriers de contact (en fil)	4 étriers de contact (en tôle)	2 bandes alu

Achtung: Vor dem Einbau der Innenbeleuchtung die Betriebsanleitung genau durchlesen!
Attention: Please read the instructions carefully before installing the interior lighting!
Attention: Avant le montage de l'éclairage intérieur lire soigneusement le mode d'emploi!

Mit Daumen und Zeigefinger die Radkontaktfeder am Kunststoffteil ergreifen. Dabei die Kunststoffklammern mit dem Daumen leicht andrücken.

Using thumb and forefinger, hold the wheel contact spring by the plastic part, slightly pressing the plastic clips with the thumb.

Prendre les contacts de roues, au moyen du pouce et de l'index, par la matière plastique, en écrasant légèrement les clames de fixation.

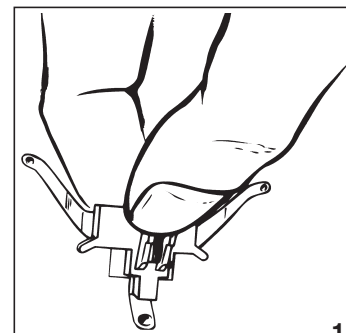

GEBR. FLEISCHMANN GMBH & CO. KG
D-91560 Heilsbrunn, Germany
www.fleischmann.de



21/6460-0102

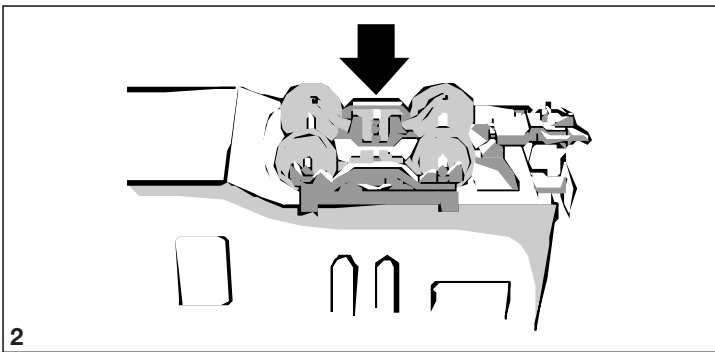

Die Radkontaktfeder in die Drehgestellöffnung einführen und durch Festdrücken einrasten lassen. Darauf achten, dass die beiden Radkontakte an den Radinnenseiten anliegen. Auf diese Weise alle vier Radkontaktfedern montieren.

Insert the wheel contact spring into the opening in the bogie and click firmly into position. Please make sure that both the wheel contacts are resting against the inner sides of the wheels. Mount all four wheel contact springs in this way.

Engager les contacts des roues dans les logements des bogies, et pousser jusqu'à verrouillage. Veillez, au cours de ce montage, à ce que les contacts posent bien sur les faces intérieures des roues. Monter les quatre contacts de la même façon.

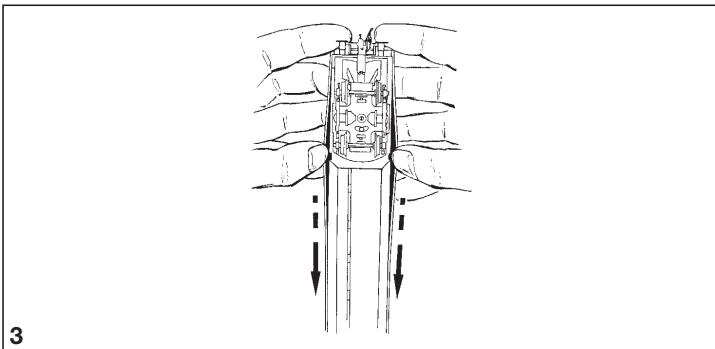

Mit den Fingernägeln neben das Drehgestell zwischen Wagenkasten und Wagenboden greifen und den Wagenkasten aufspreizen. Der Wagenkasten löst sich vom Wagenboden und kann nach oben abgehoben werden.

Insert your fingernails between the coach body and coach chassis near the bogie, and prise open the coach body. The coach body will loosen itself from the chassis and can be lifted off upwards.

Appuyer, avec les ongles des doigts, et à côté des bogies, entre la carrosserie et le châssis, pour écarter celle-ci. La carrosserie se sépare du châssis et peut être enlevée en la soulevant.

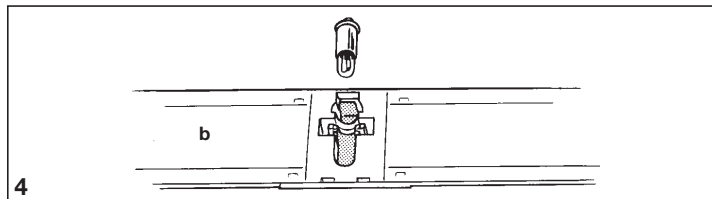

Glühlampe mit Steckfassung in den kleinen Lichtleiter **b** einsetzen.
Insert the bulb with bayonet fixing into the small light leader **b**.
Engager la lampe à socket dans la petite rampe lumineuse **b**.

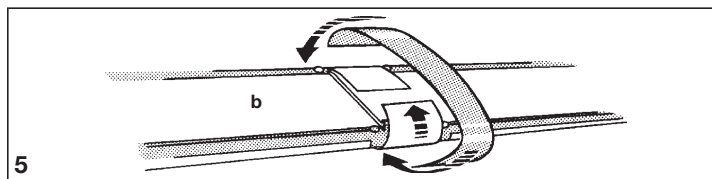

Zuerst kleine weiße Isolierfolie von unten, dann Alufolie (60 mm lang) von oben um den kleinen Lichtleiter **b** kleben (vorher Schutzpapier von der Klebeseite entfernen).
Firstly wrap the little white insulating foil around the small light leader **b** from below, and then the aluminium foil (60 mm long) from above. (Remove the protective backing from the glued sides).
D'abord coller petite la bande isolante blanche sur le dessous, ensuite la bande aluminium (longueur 60 mm) sur le dessus de la petite rampe **b** (enlever, bien sûr, les protections de l'adhésif).

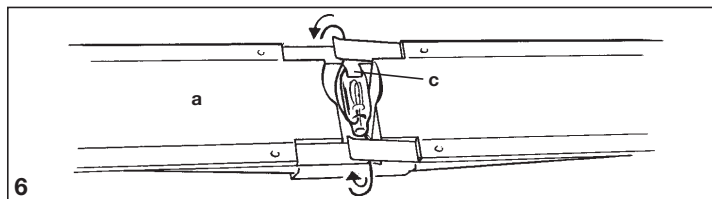

Glühlampe mit Drähten in den großen Lichtleiter **a** einsetzen. Dazu Glaskörper der Glühlampe unter die Aussparung der Haltenase **c** legen. Drahtenden an den beiden Klemmkontakten festklebmen. Freie Drahtenden um den Lichtleiter legen.
Insert the bulb with wires into the large light leader **a**. The glass body of the bulb should ly in the slot of the holding lugs **c**. Securely clip each end of the wires into the retaining clips. Free wire ends to be wrapped round the light leader.
Placer la lampe avec les fils dans la grande rampe lumineuse **a** en logeant le globe de verre de la lampe dans l'évidement **c**. Fixez les deux fils aux bornes de connexions, et disposer les bouts de fils autour de la rampe.

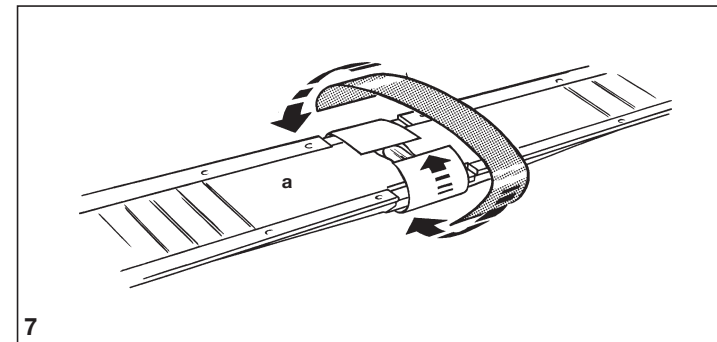

Zuerst große weiße Isolierfolie, dann Alufolie (60 mm lang) um den Lichtleiter **a** kleben (vorher Schutzpapier von der Klebeseite entfernen).

Firstly wrap the big white insulating foil (60 mm long) around the light leader **a** and then the aluminium foil. (Remove the protective backing from the glued sides).

Coller d'abord la feuille isolante grande (longeur 60 mm), ensuite la bande alu autour de la rampe **a** (enlever, bien sûr, les protections de l'adhésif).

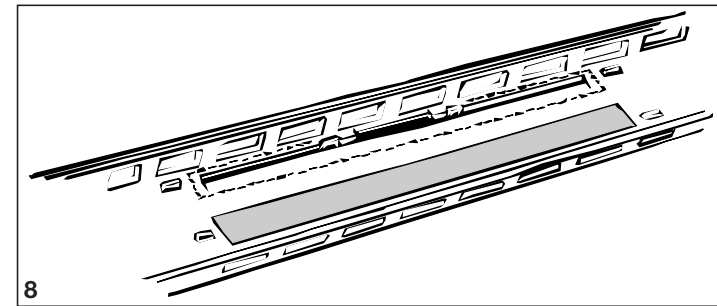

Die zwei 120 mm langen weißen Alufolien ins Dach einkleben (vorher Schutzpapier von der Klebeseite entfernen).

Stick the two white aluminium foil (120 mm long) strips into the roof (remove the backing paper from the sticky side first).

Coller les deux blanches feuilles d'aluminium (longeur 120 mm) dans le toit (éloigné auparavant le papier de protection de la partie collée).