

Gleis und Räder stets sauber halten  
 Keep tracks and wheels clean at all times  
 Les voies et roues doivent être tenues toujours propres

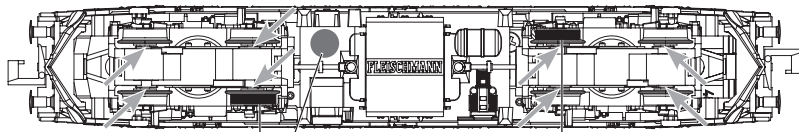

**00547002**  
 Ersatzhaftreifen  
 Spare friction tyres  
 Bandages de rechange

An der markierten Stelle kann der **Schaltmagnet 942601/942701** eingebaut werden.  
 The indicated point can be used for locating the **switching magnet 942601/942701**.  
 L'aimant permanent **942601/942701** peut être monté à l'endroit indiqué.

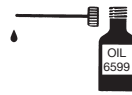

Wir empfehlen, die Schmierstellen der Lok je nach Betriebsdauer und -bedingungen zu überprüfen und ggfs. zu ölen.  
 We recommend to inspect the lubrication of the loco's bearings depending on the operational duration and -conditions and as a result, to oil them.  
 Nous recommandons pour inspecter la lubrification de l'endroit indiqués dépendent de la durée et les conditions opérationnelle et par conséquent, les huiler.

Ölen: Geölt werden Motor und Getriebe nur an den gekennzeichneten Lagerstellen. Nur FLEISCHMANN-Öl 6599 verwenden. Nur ein kleiner Tropfen pro Schmierstelle (→), sonst Überölung. Zur Dosierung die in der Verschlusskappe der Ölflasche angebrachte Nadel verwenden.

Lubrication: The motor and gear-box should only be oiled at the bearing points marked. Only use FLEISCHMANN oil 6599. Only put a tiny drop in each place (→), otherwise it will be overoiled. An applicator needle is located in the cap of the oil bottle for your use.

Graissage: Il faut huiler le moteur et les engrenages uniquement aux endroits indiqués. N'utilisez que l'huile recommandée FLEISCHMANN 6599. Une seule goutte par point à lubrifier (→) afin d'éviter tout excès. L'aiguille montée dans le bouchon du petit flacon convient parfaitement à cet usage.

**Reinigen der Lokräder:** Bei Verschmutzung sind die Laufflächen der Räder mit **sauberem Lappen** oder **Schienerreinigungsgummi 6595** zu reinigen. **Niemals die angetriebenen Räder von Hand drehen**, sondern durch Anlegen einer Fahrspannung mittels Anschlussdrähten antreiben. Nicht-angetriebene Räder können von Hand gedreht werden.

**Cleaning the Loco Wheels:** The running surfaces of the wheels can be cleaned with a clean rag or by using the **track rubber block 6595**. **Never turn the driven wheels by hand**, only by connecting two wires with an operating voltage to them. Wheels not driven can be turned by hand.

**Nettoyage des roues de locomotives :** des roues propres sont le garant d'un fonctionnement impeccable, éliminez donc les impuretés sur celles-ci avec un chiffon propre ou la **gomme 6595**. **Ne jamais faire tourner l'ensemble moteur avec les roues**, y appliquez une tension afin de les faire tourner et d'atteindre la circonférence entière de la roue. Les roues non motrices peuvent être tournées à la main.

**FLEISCHMANN**

**N**

**FLEISCHMANN 724504**

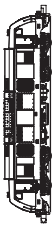

Betriebsanleitung innenseitig  
 Operating instructions inside  
 Instructions de service au côté intérieur

Neuhalt 2017

Verpackung aufbewahren! · Retain carton! · Gardez l'emballage s.v.p.! · Verpakking bewaren! · Ritenero l'imballaggio!  
 (Conserve el embalaje! · Gem indpakningen!)

01/ 0433-724504  
 ND 07/2017

Irrtum und Änderungen vorbehalten!



GEBR. FLEISCHMANN GMBH & CO. KG  
 D-91560 HEILSBRONN, GERMANY  
 www.fleischmann.de

Alter / Age  
**14+**



14 V...



**FLEISCHMANN 724504**

**N**

**FLEISCHMANN**

**FLEISCHMANN**

**N**

Ein Öffnen der Lok ist nur nötig zum Motorwechsel, Schleifkohlenwechsel, Ölen der Motorlager, Ein-/Ausschalten der Spitzenbeleuchtung und zum Einbau eines digitalen Empfängerbausteins.

You just have to open the locomotive to change the motor, replace carbon brushes, lubricate the bearings of the motor, turn on/off the headlights and to install a digital receiver.

Le démontage de la locomotive est seulement nécessaire pour changer le moteur ou des balais, huiler le moteur, allumer/éteindre les phares ou pour installer un décodeur digital.

1. Gehäuse in der Mitte aufspreizen und abziehen.  
 Spread the loco body in the middle and remove it.  
 Déployer la carcasse au centre et retirer la.

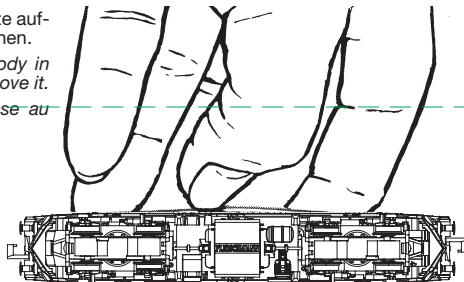

2. Halteklammern aufbiegen. Platine und Motor ausbauen.  
 Open the retaining clips. Remove the board and motor.  
 Ouvrez les clips de rétention. Retirez la carte et le moteur.

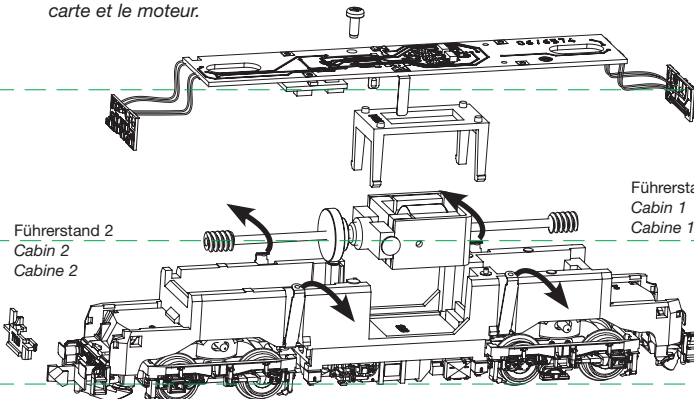

Führerstand 2  
 Cabin 2  
 Cabine 2

Führerstand 1  
 Cabin 1  
 Cabine 1

**Achtung:** Die Schleifkohlen des Motors sollten ca. alle 50 Betriebsstunden auf ihren Zustand überprüft und gegebenenfalls ausgewechselt werden.

**Note:** The carbon brushes of the motor should be checked approximately every 50 hours of operation on their condition and replaced if necessary.

**Attention :** Les balais de charbon du moteur doivent être vérifiés environ toutes les 50 heures de fonctionnement sur leur état et remplacés si nécessaire.

**6518738902**  
 Ersatzschleifkohlen  
 Spare brushes  
 Balais de rechange

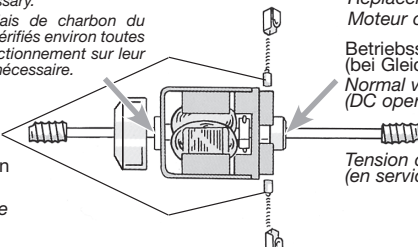

**50724504**  
 Ersatzmotor mit Schwungmasse  
 Replacement motor with flywheel  
 Moteur de rechange avec volant a inertie

Betriebsspannung 4-14 V =  
 (bei Gleichstrombetrieb)  
 Normal voltage 4-14 V =  
 (DC operation)

Tension de service 4-14 V =  
 (en service cc)

**Einbau eines digitalen Empfängerbausteins:** Die Lok ist mit einer **Next18** Schnittstelle (**NEM 662**) ausgestattet. Brückenstecker "Z" abziehen und z.B. **FLEISCHMANN DCC-Decoder 685101** einstecken. Beim Einbau bitte die Betriebsanleitung des Decoders beachten.

**Installing a digital decoder:** The loco is equipped with a **Next18** interface (**NEM 662**). Remove the dummy plug "Z" and plug in for example a **FLEISCHMANN DCC decoder 685101**. Please consult the instructions included with the decoder for fitting advice.

**Montage d'un décodeur digital:** La locomotive est équipée d'une interface **Next18** (**NEM 662**). Retirer la prise de pontage "Z" et connecter par exemple un **décodeur FLEISCHMANN DCC 685101**. Pour le montage, se référer au mode d'emploi du décodeur.

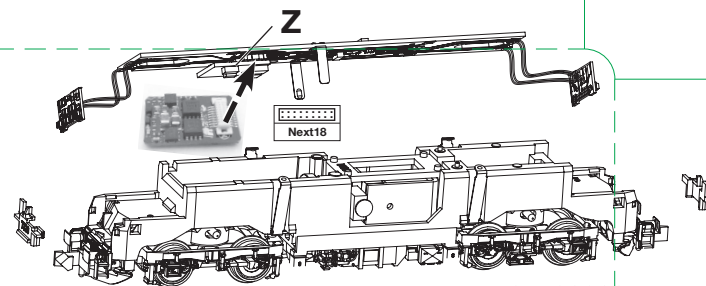

**61780300**  
 Kontaktblech  
 Contact plate  
 Plaque de contact

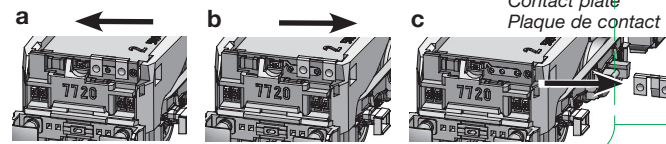

**Hinweis:** Die Stirnbeleuchtung der Lok kann mit Hilfe der Kontaktbleche (Metallklammern) auf jeder Lokseite ganz oder teilweise abgeschaltet werden. Kontaktblech dazu verschieben oder abziehen und aufbewahren.

**Note:** If desired, the front lights of the locomotive can be switched off completely or partially on each side by use of the contact plates (metal brackets). Move or remove and store the contact.

**Annotation :** Les feux avant de la locomotive pouvez supprimer individuelles complètement ou partiellement à l'aide du plaque de contact (supports métalliques). Poussez ou retirez la plaque de contact et conservez.

**Kupplungstausch**  
 changing the couplings  
 changement d'attelages

herausziehen / pull out / tirez  
 einstecken / plug in / inserez

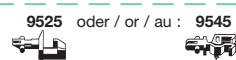

a - nur weiß  
 (fahrtrichtungsabhängig)  
 only white  
 (depending on direction of travel)  
 seulement blanc  
 (selon la direction de voyage)

b - weiß und rot  
 (fahrtrichtungsabhängig)  
 white and red  
 (depending on direction of travel)  
 blanc et rouge  
 (selon la direction de voyage)

c - aus / off / éteint

**Beleuchtung:** Das Fahrzeug ist mit wartungsfreier LED Spitzenbeleuchtung und Zugzielbeleuchtung ausgestattet!

**Illumination:** The loco is equipped with maintenance-free LED front lighting and destination indicator!

**Ilumination:** La locomotive est équipée d'un éclairage avant LED et d'un indicateur destination LED qui sont sans entretien!