

FLEISCHMANN 1099

10 1099

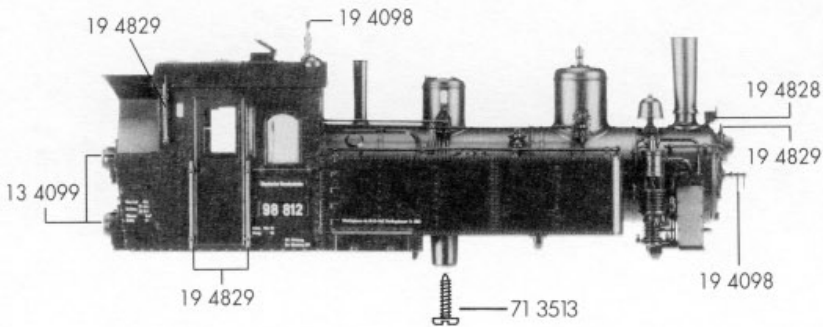

- 10 1099 Gehäuse kpl.
- 13 4099 Flutlichtleiter (Satz)
- 15 1099 Umlaufblech kpl.
- 19 4098 Dampfpeife und Rauchkammerknebel (Satz)
- 19 4824 Kupplungsattrappe
- 19 4828 Nummernschild
- 19 4829 Griffstangen (Satz)

15 1099

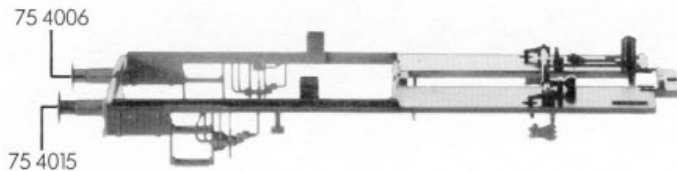

- 38 4007 Kuku-Deichsel

40 1099

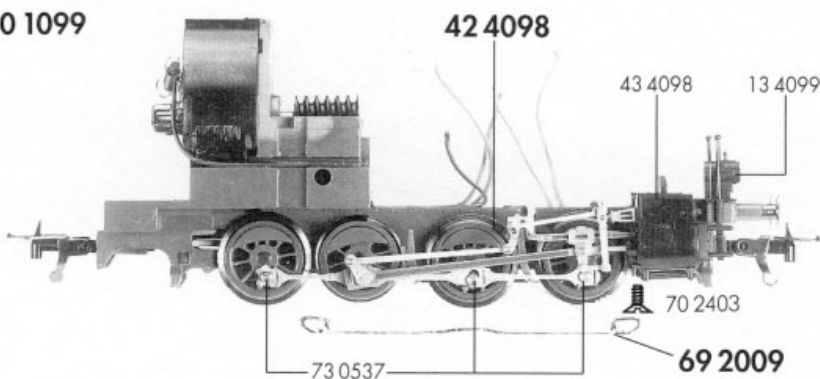

- 40 1099 Fahrgestell kpl. m. Motor
- 41 1099 Fahrgestell m. Motor, Getriebe, Rädern u. Kuppelstangen
- 42 4098 Steuerung kpl. (Satz)
- 43 4098 Zylinderkasten li. und re. (Satz)
- 45 4098 Umlaufblech vorne m. Treppen, Lichtleiter und Lampeneinsätzen

- 56 4607 Schnecke
- 56 4774 Distanzring für 42 4098

- 60 1099 Stromabnehmersatz
- 69 2009 Ski-Schleifer kpl.

- 70 0404 Schraube für 42 4098
- 70 2403 Schraube für 60 1099
- 71 3513 Schraube für 10 1099
- 73 0036 Schraube für 69 2009 (o. Abb.)
- 73 0537 Gestängebolzen
- 75 4006 Steckpuffer (gewölbt)
- 75 4015 Steckpuffer (flach)
- 75 4099 Pufferbohle mit Beleuchtung
- 76 4315 Andruckfeder für Radsatz

- 6510 GFN-Steckkupplung
- 6511 Steck-Tauschkupplung
- 6515 Profi-Steckkupplung

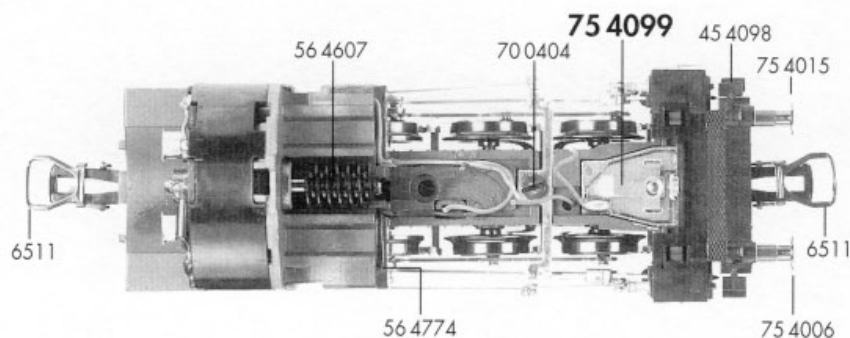

41 1099

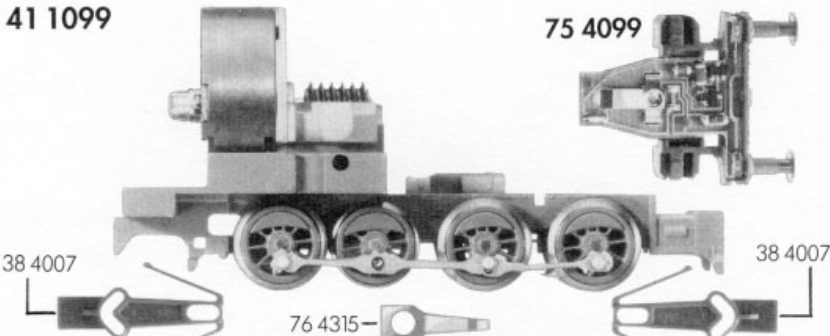

60 1099



- 50 1099 Motor mit Fahrgestell
- 50 4605 Anker mit Schwungmasse
- 50 4721 Lagerschild kpl.
- 50 4801 Kohlenrohrkappe
- 51 4309 Lokrad (kleines Gegengewicht)
- 51 4310 Lokrad (großes Gegengewicht)
- 51 4314 Lokrad (kleines Gegengewicht)
- 52 4006 Achse für Radsatz
- 52 4007 Achse gekerbt für 56 4135

		Außen-Ø	Zähnezahl
56 4126	Zahnrad	12	22
56 4127	Zahnrad mit Feder	5,5	9
56 4128	Zahnrad m. Ratschring	12	22
56 4135	Zahnrad auf Radsatz	6	10
56 4607	Schnecke		
56 4747	Distanzscheibe für Anker (Kollektorseite)		
56 4751	Distanzscheibe für Anker (Getriebeseite)		
64 4101	Drossel		
70 0313	Schraube für 50 4721		
73 0515	Zylinderstift für 56 4127 und 56 4128		
73 0538	Zylinderstift für 56 4126		
6519	Kohlen und Federn		

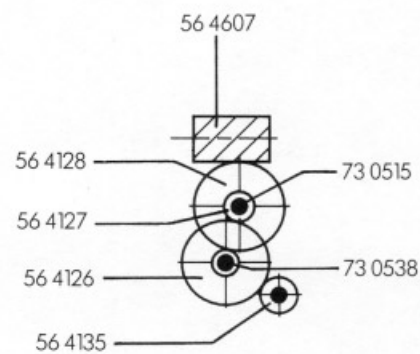
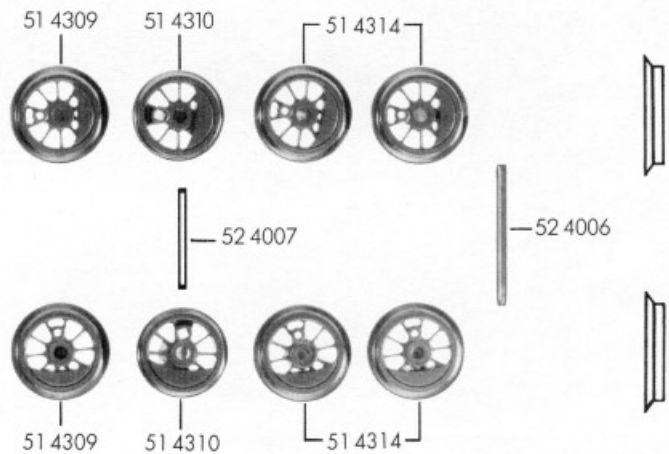

50 1099

