

FLEISCHMANN 4028

10 4028

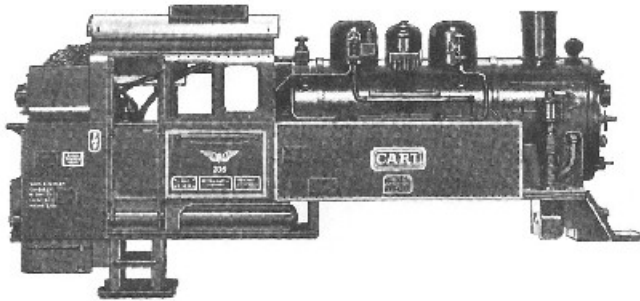

10 4028 Lokgehäuse kpl.

40 4028 Fahrgestell mit Motor und Bescherung

42 4029 Steuerung mit Verbundstange kpl. Satz

43 4029 Zylinderkasten

52 4028 Zahnrad mit Achse

56 4740 Unterlegscheibe

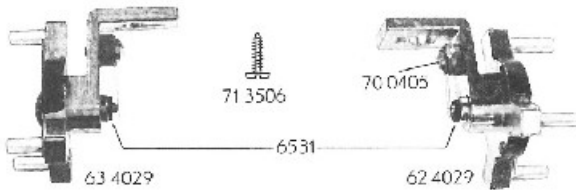

61 4018 Stromabnehmer

61 4913 Kontaktfeder

62 4029 Beleuchtungseinrichtung vorne

63 4029 Beleuchtungseinrichtung hinten

64 4404 Kontaktpilzgarnitur

40 4028

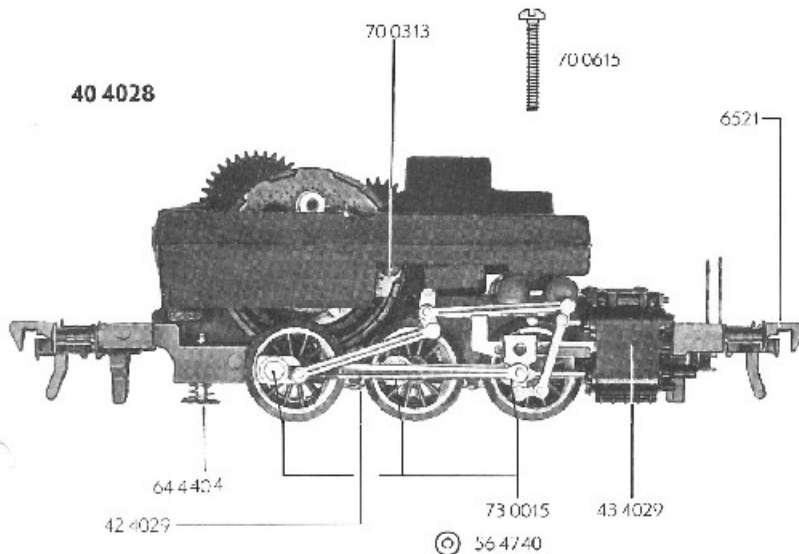

70 0404 Schraube *p. 434029*

70 0405 Schraube

70 0313 Schraube *Leverschild*

70 0615 Schraube *p. Bescherung*

71 3506 Schraube *p. Beleuchtungseinr.*

73 0006 Schraube *p. 614018*

73 0015 Schraube *p. Kuppelstange*

73 0021 Schraube *p. 104028*

75 4001 Puffer-Schraub

75 4029 Pufferbohle *corn*

75 4080 Pufferbohle *Rüben*

6521 Kupplung

6531 Glühlampe

*Kuppelungsstift fehlt
46 4012*

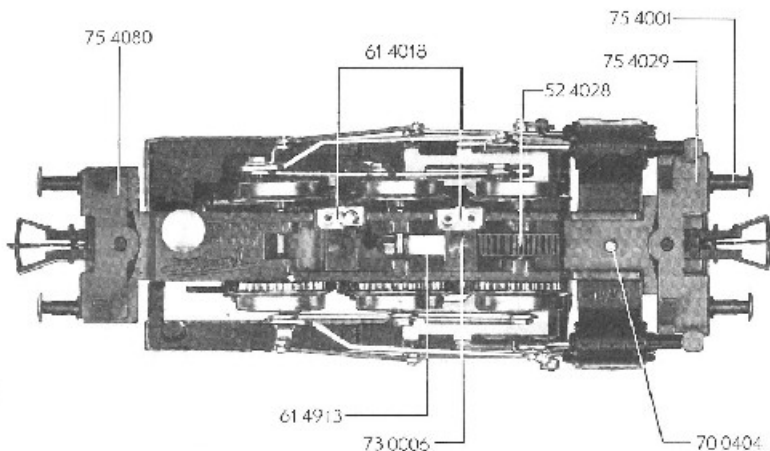

FLEISCHMANN 4028

FLEISCHMANN 4028

- 50 4028 Motor m. *Fahrgestell*
- 51 4018 Lokrad m. *Z.*
- 51 4020 Lokrad
- 51 4021 Lokrad *isol.*
- 51 4023 Lokrad *isol.*
- 52 4001 Achse

504601 Recker
504702 Lagerschleife
*504801 Kollene-
 röhre*

		Außen- ϕ	Zähnezahl	Zähnezahl
56 4101	Zahnrad	19	36	13
56 4102	Zahnrad	15	28	13
56 4103	Zahnrad	7	12	
56 4105	Zahnrad	10	18	
56 4107	Zahnrad	17	32	13
56 4603	Ritzel	7	12	
56 4701	Sicherungsring		<i>klein</i>	
56 4702	Sicherungsring		<i>groß</i>	

- 64 4101 Drossel
- 64 4201 Kondensator
- 64 4404 Kontaktpilzgarnitur

6519 Kollene + Feder

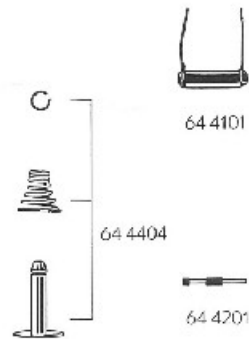
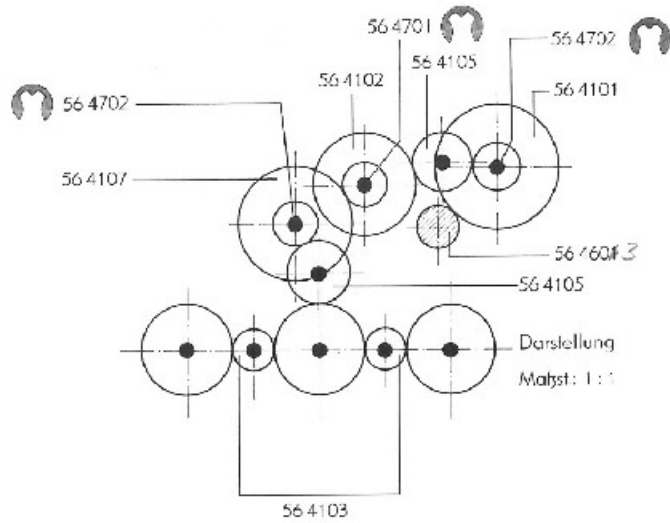
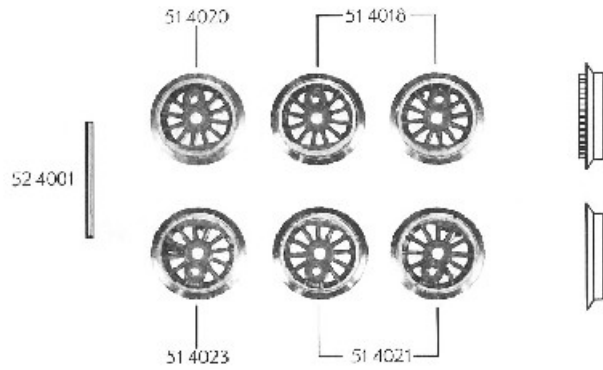

FLEISCHMANN 4028

This document was created with Win2PDF available at <http://www.daneprairie.com>.
The unregistered version of Win2PDF is for evaluation or non-commercial use only.