

10 4088

13 4087

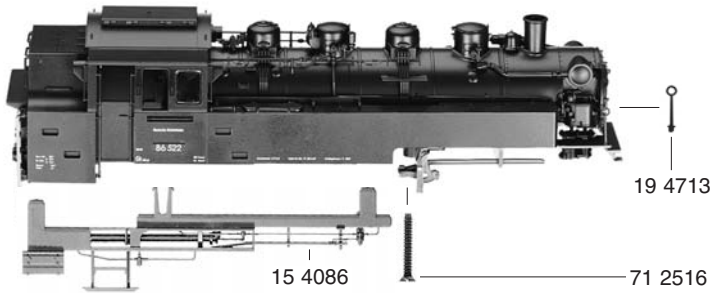

19 4832

40 4088

6535

66 4002

65 4073

49 4088

53 4079

47 40881

56 4608

63 4088

45 4087

22 4130

75 4006

75 4015

41 4088

73 0544

76 4316

47 40881

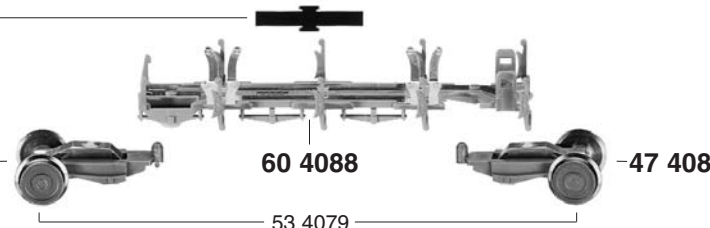
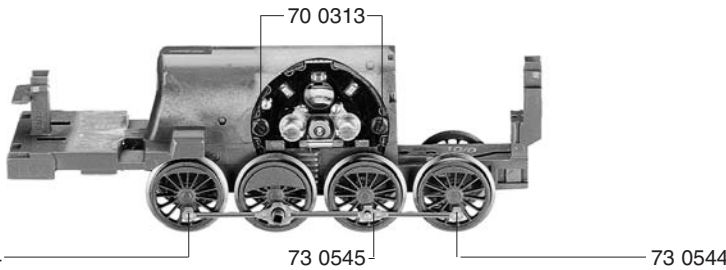
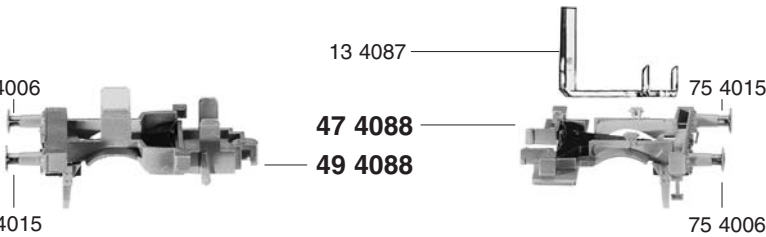
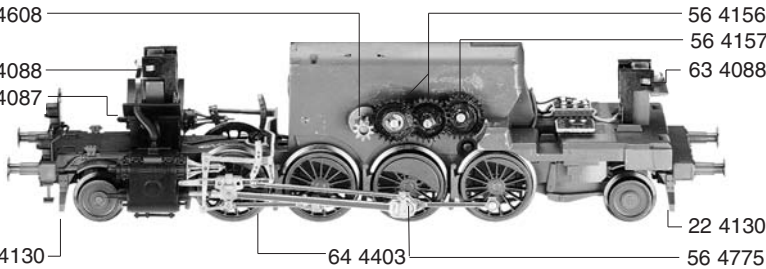
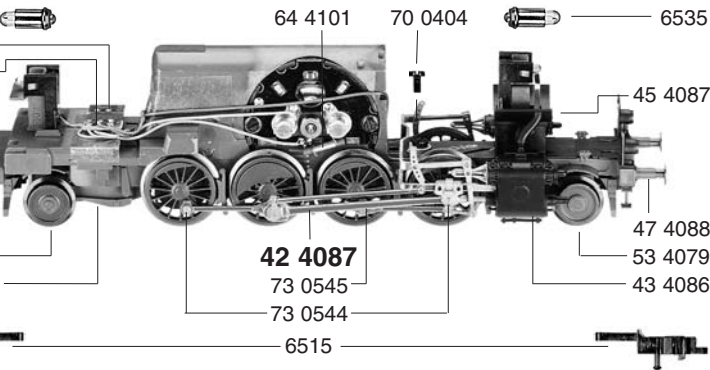

- 10 4088 Lokgehäuse kpl. ohne Leitern u. Aufstiegstritt
- 13 4087 Lichtleiter (Satz)
- 15 4086 Aufstiegstritt (Satz)
- 19 4713 Griffstange
- 19 4824 Zughaken (o. Abb.)
- 19 4832 Leiter

22 4130 Bahnräumer

40 4088 Lokfahrgestell kpl. m. Schnittstelle

41 4088 Lokfahrgestell m. Motor, Getriebe, Treibrädern und Kuppelstangen

42 4087 Steuerung kpl. incl. Distanzringe

43 4086 Zylinderkasten (Satz)

45 4087 Rauchkammerträger mit Laternen

47 4088 Deichselführung vorn mit Puffern

47 40881 Drehgestell kpl.

49 4088 Deichselführung hinten mit Puffern

53 4079 Radsatz kpl.

56 4156 Untersetzungsrad

56 4157 Untersetzungsrad

56 4608 Ritzel

56 4775 Distanzring f. Steuerung

60 4088 Stromabnehmereinsatz

63 4088 Lampenkontakthalter

64 4101 Entstör-Drossel

64 4403 Kontaktpilzgarnitur

65 4073 Buchsenleiste f. Schnittstelle

66 4002 Stecker f. Schnittstelle

70 0313 Schraube für 504733

70 0404 Schraube für 424087

71 2516 Schraube für 104088

73 0544 Gestängebolzen kurz

73 0545 Gestängebolzen lang

75 4006 Steckpuffer gewölbt

75 4015 Steckpuffer flach

76 4016 Richtfeder f. Kupplung

76 4316 Andruckfeder f. Radsätze

6510 Steck-Kupplung (0. Abb.)

6511 Steck-Tauschkupplung (o. Abb.)

6515 Profi-Steckkupplung

6535 Glühlampe





41 4088 Lokfahrgestell m. Motor, Getriebe, Treibrädern u. Kuppelstangen

41 4088

- 50 4607 Anker m. Schwungmasse
- 50 4733 Lagerschild
- 50 4801 Kohlenrohrkappe
- 51 4322 Treibrad links
- 51 4323 Treibrad rechts, isol.
- 51 4324 Kuppelrad links
- 51 4325 Kuppelrad rechts, isol.
- 51 4326 Kuppelrad links, m. N.
- 51 4327 Kuppelrad rechts, m. N. isol.
- 52 4002 Achse f. 564158
- 52 4006 Achse
- 52 4008 Achse gekerbt
- 54 4006 Haftreifen

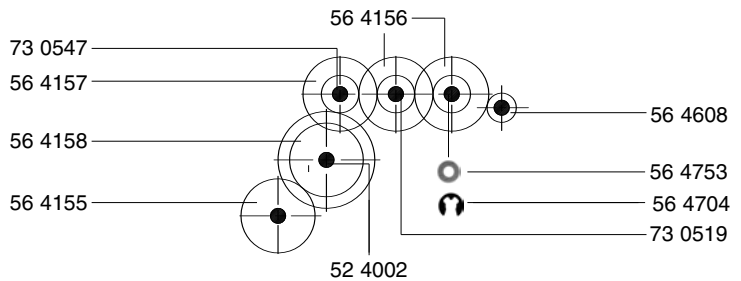
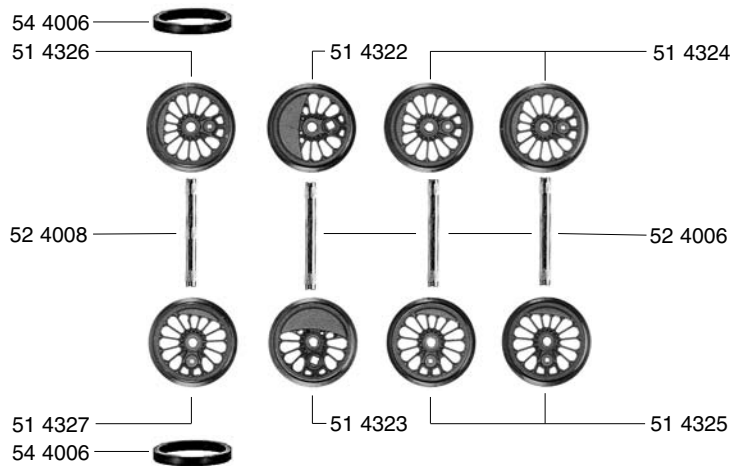
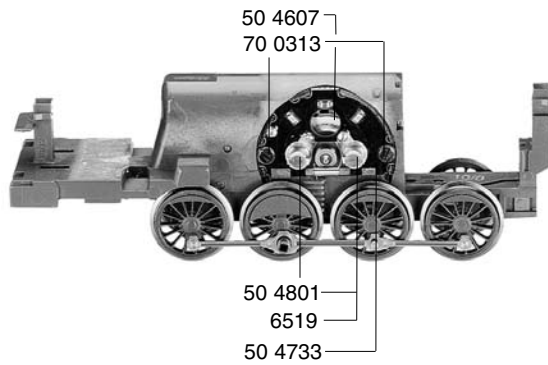

	Außen-Ø	Zähnezahl	Zähnezahl
56 4155 Zahnrad f. Radsatz	10	23	
56 4156 Untersetzungsrad	10,5	24	12
56 4157 Untersetzungsrad	10,5	24	12
56 4158 Untersetzungsrad	13,5	32	25
56 4608 Ritzel	4,8	9	

- 56 4704 Sicherungsring f. 564156
- 56 4747 Distanzscheibe f. Anker (Kollektorseite, o. Abb.)
- 56 4751 Distanzscheibe f. Anker (Getriebeseite, o. Abb.)
- 56 4753 U-Scheibe f. 564704

- 64 4101 Entstördrossel
- 64 4403 Kontaktpilzgarnitur

- 70 0313 Schraube f. 504733
- 73 0519 Zylinderstift f. Zahnrad 564156
- 73 0547 Bolzen f. 564157

- 6519 Kohlen und Federn

