

# FLEISCHMANN 4140

10 4140

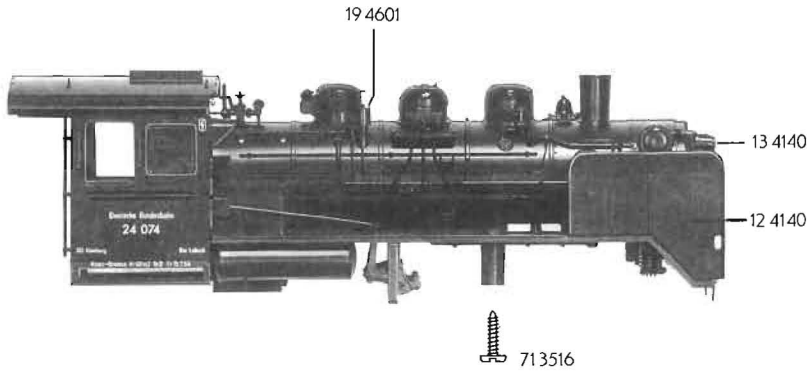

- 10 4140 Lokgehäuse kompl.
- 12 4140 Windleitbleche li.u. re. – Satz
- 13 4140 Flutlichtleiter – Satz (f. Fahrgestell u. Tender)
- 19 4601 Pfeifen-Attrappe
- 30 4140 Lokfahrgestell kompl.
- 32 4140 Steuerung kompl. einschl. Verbundstangen und Isolierplatte – Satz
- 34 4140 Kuppellasche

30 4140

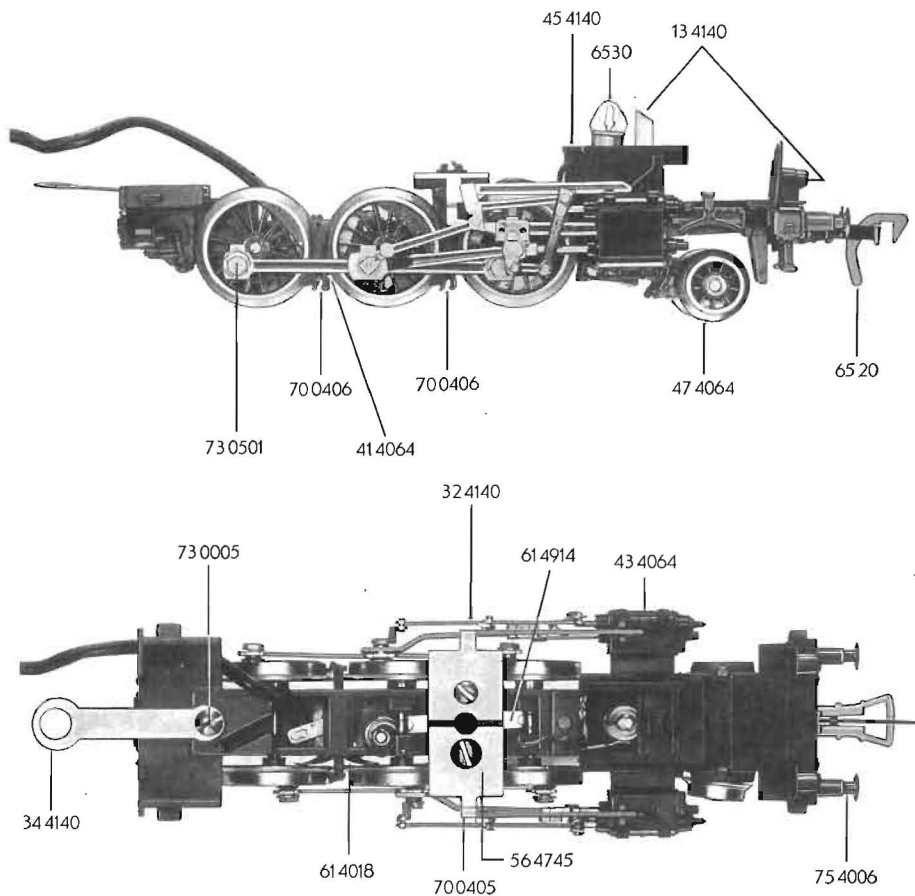

- 41 4064 Deckplatte
- 43 4064 Zylinderkasten
- 45 4140 Kesselstütze kompl.
- 47 4064 Vorlaufgestell kompl.
- 51 4129 Lokrad
- 51 4131 Lokrad
- 51 4137 Lokrad
- 51 4138 Lokrad
- 52 4001 Achse
- 56 4745 Unterlegscheibe
- 61 4018 Stromabnehmer
- 61 4914 Kontaktfeder vers.  
*61 4923 Massefeder*
- 70 0405 Schraube
- 70 0406 Schraube
- 71 3516 Schraube
- 73 0005 Schraube
- 73 0501 Splint mit 6-kt.
- 73 0503 Splint (ohne Bild)
- 75 4006 Puffer
- 6520 Kupplung
- 6530 Glühlampe

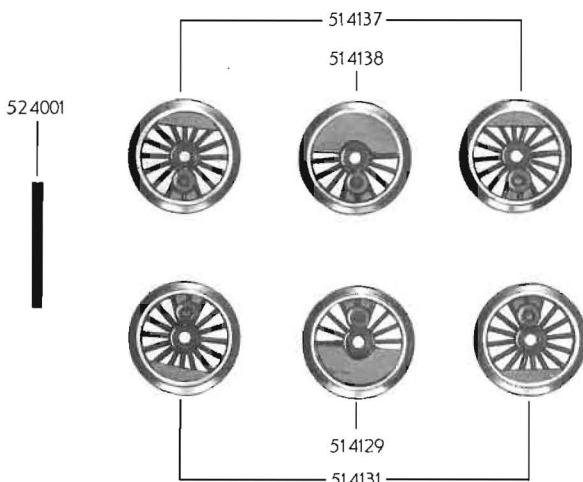

# FLEISCHMANN 4140

# 4140 FLEISCHMANN

20 4140

- 13 4140 Flutlichtleiter-Satz  
(für Fahrgestell u. Tender)
- 20 4140 Tendergehäuse
- 22 4175 Leiter links u. rechts  
– Satz

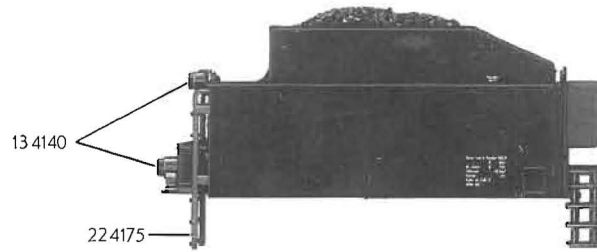

- 40 4140 Tenderfahrgestell kompl.  
mit Motor, Beschwerung  
und Tenderboden
- 41 4140 Tenderboden

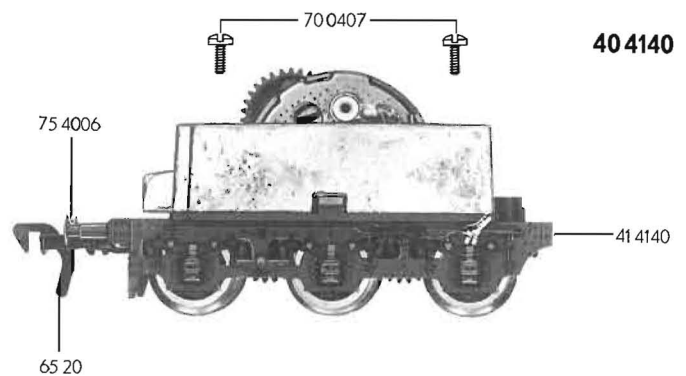

- 50 4140 Motor mit Fahrgestell
- 51 4147 Lokrad
- 51 4149 Lokrad
- 52 4001 Achse
- 54 4001 Haftring

	Außen- $\phi$	Zähnezahl	Zähnezahl
56 4102 Zahnrad	15	28	13
56 4107 Zahnrad	17	32	13
56 4110 Zahnrad	14,5	27	
56 4602 Ritzel	6	10	

- 56 4102 Zahnrad
- 56 4107 Zahnrad
- 56 4110 Zahnrad
- 56 4602 Ritzel
- 56 4701 Sicherungsring
- 56 4702 Sicherungsring
- 56 4742 Unterlegscheibe

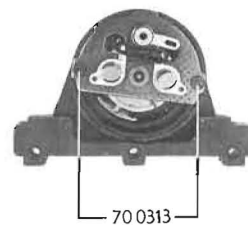

50 4140

- 64 4101 Drossel
- 64 4201 Kondensator
- 64 4403 Kontaktpilzgarnitur

- 70 0313 Schraube
- 70 0407 Schraube
- 73 0503 Splint (ohne Bild)
- 75 4006 Puffer

- 6520 Kupplung

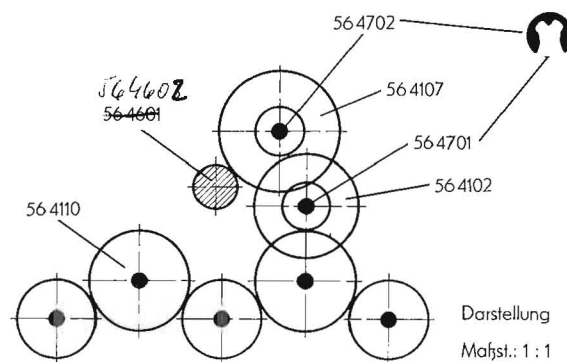

64 4101



C



64 4403



64 4201



52 4001

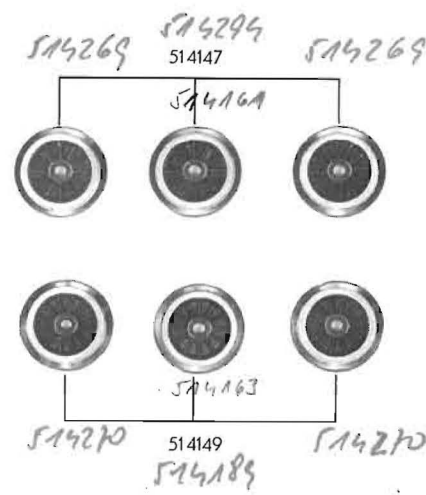

54 4001

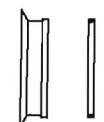
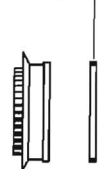

# 4140 FLEISCHMANN