

10 4169

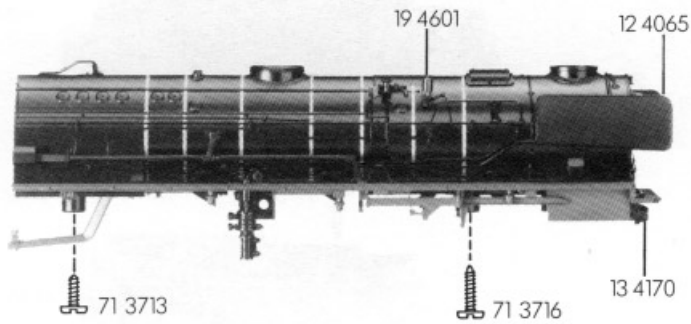

11 4169

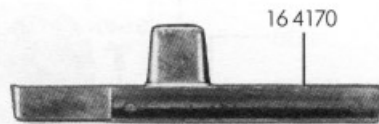
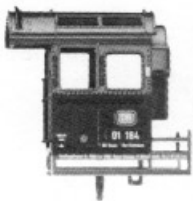

30 4169

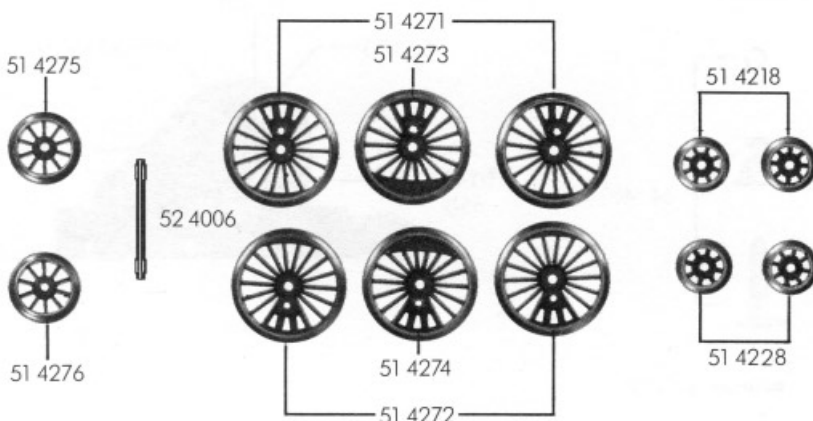
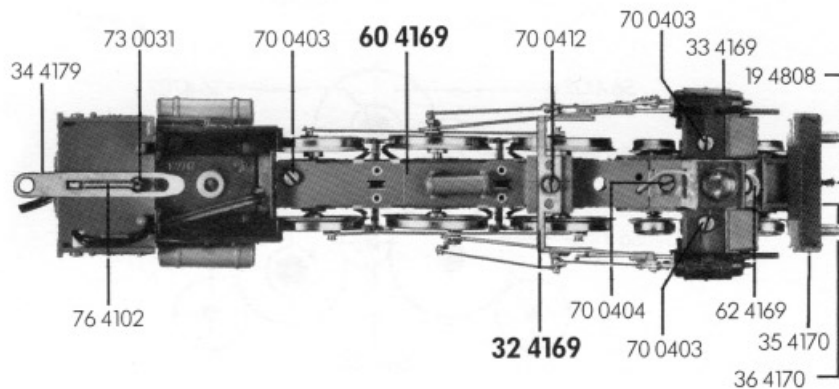
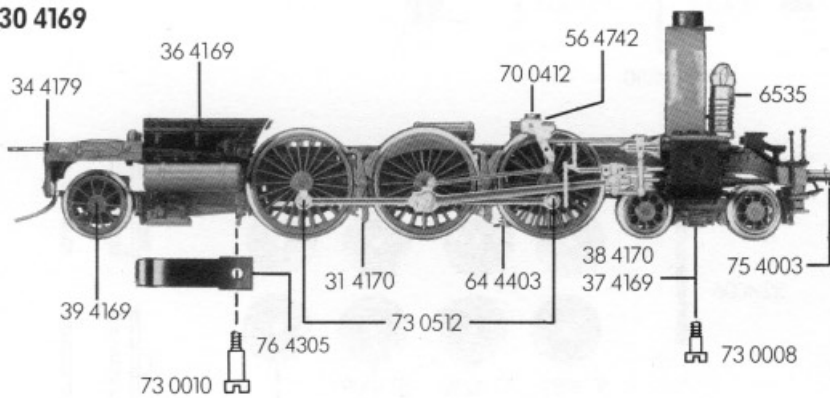

FLEISCHMANN 4169

- 10 4169 Lokgehäuse kpl., ohne Beschwerung, ohne Führerhaus
- 11 4169 Führerhaus kpl.
- 12 4065 Windleitblech li. u. re. (Satz)
- 13 4170 Flutlichtleiter
- 16 4170 Beschwerung
- 19 4601 Pfeife
- 19 4808 Kupplungshaken-Attrappe
- 30 4169 Lokfahrgestell kpl.
- 31 4170 Bremsbacken (Paar)
- 32 4169 Steuerung kpl. einschl. Kuppelstangen (Satz)
- 33 4169 Zylinderkasten li. u. re. (Satz)
- 34 4179 Kuppellaschen mit Feder (Satz)
- 35 4170 Plattform mit Treppe
- 36 4169 Feuerbuchse kpl.
- 36 4170 Pufferbalken
- 37 4169 Vorlaufdrehgestell kpl.
- 38 4170 Deichsel für Vorlaufdrehgestell
- 39 4169 Schleppeggestell kpl.
- 51 4218 Vorlaufrad
- 51 4228 Vorlaufrad isoliert
- 51 4271 Lokrad kl. Gegengewicht
- 51 4272 Lokrad kl. Gegengewicht isol.
- 51 4273 Lokrad gr. Gegengewicht
- 51 4274 Lokrad gr. Gegengewicht isol.
- 51 4275 Rad für Schleppeggestell
- 51 4276 Rad für Schleppeggestell isol.
- 52 4006 Achse
- 56 4742 Unterlegscheibe für 70 0412
- 60 4169 Stromabnehmereinsatz
- 62 4169 Lampenhalter mit Fassung für Lok
- 64 4403 Kontaktpilzgarnitur
- 70 0403 Schraube für Deckplatte, Zylinderkasten
- 70 0404 Schraube für Lampenhalter
- 70 0412 Schraube für Steuerung
- 71 3713 Schraube kurz für Lokgehäuse
- 71 3716 Schraube lang für Lokgehäuse
- 73 0008 Ansatzschraube für Deichsel 38 4170
- 73 0010 Ansatzschraube für Schleppeggestell
- 73 0031 Schraubbolzen für Kuppellaschen
- 73 0512 Bolzen für Kuppelstangen
- 75 4003 Schraubpuffer
- 76 4102 Zugfeder für Lok-Tender-Kupplung
- 76 4305 Blattfeder für Schleppeggestell
- 6530 Glühlampe

20 4169

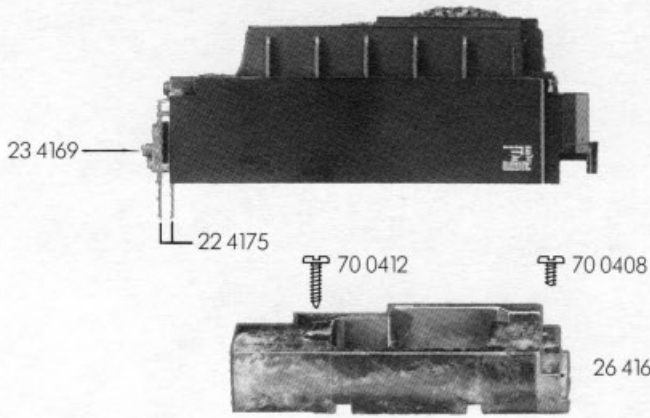

40 4169

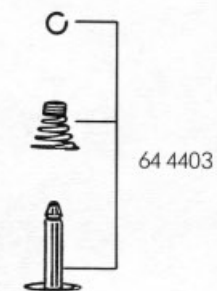
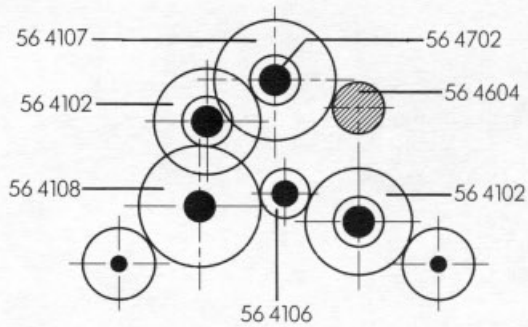
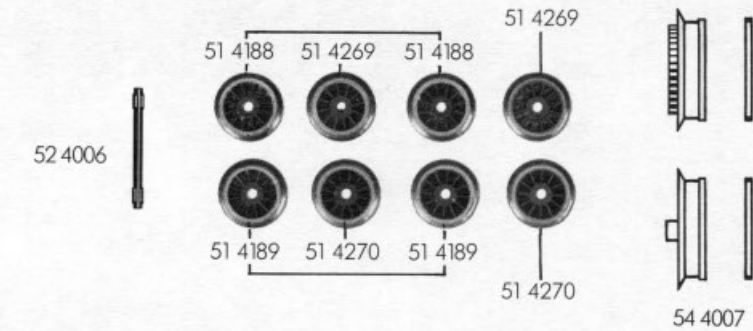
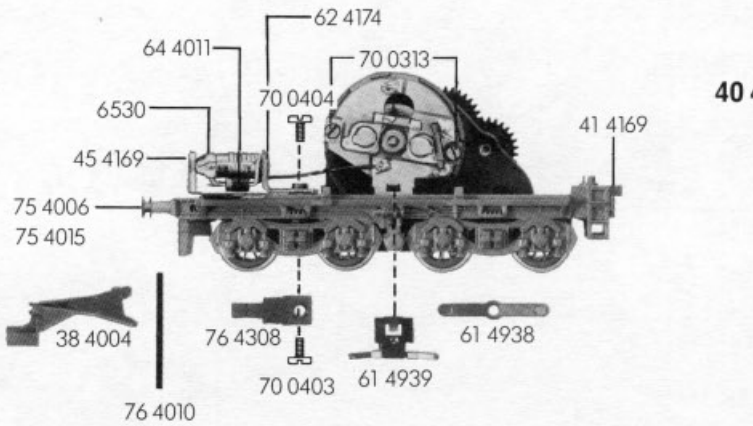

50 4169

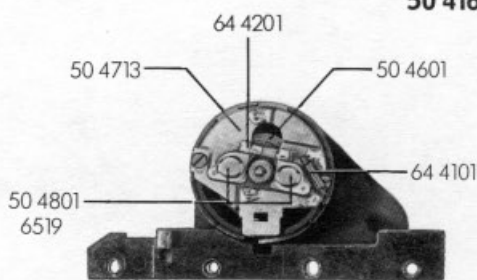

- 20 4169 Tendergehäuse kpl.
- 22 4175 Leiter li. u. re. (Satz)
- 23 4169 Flutlichtleiter
- 26 4169 Beschwerung

- 38 4004 Kuku-Deichsel für Tender

- 40 4169 Tenderfahrgestell mit Motor und Beschwerung
- 41 4169 Tenderbodenrahmen kpl. mit Kuku-Deichsel und Richtfeder, ohne Kupplung
- 45 4169 Lichtabdeckung für Tender

- 50 4169 Motor mit Fahrgestell
- 50 4601 Anker kpl.
- 50 4713 Lagerschild
- 50 4801 Kohlenrohrkappe
- 51 4188 Tenderrad
- 51 4189 Tenderrad isoliert
- 51 4269 Tenderrad m. Z. m. N.
- 51 4270 Tenderrad isoliert m. N.
- 52 4006 Achse
- 54 4007 Haftreifen

		Außen-Ø	Zähnezahl	Zähnezahl
56 4102	Untersetzungsrads	15	28	13
56 4106	Zwischenrad	7,5	13	
56 4107	Untersetzungsrads	17	32	13
56 4108	Zwischenrad	17	32	
56 4604	Ritzel	8	14	
56 4702	Sicherungsscheibe groß			
56 4747	Unterlegscheibe für Anker			

- 61 4938 Kontaktfeder
- 61 4939 Motorstromabnehmer
- 62 4174 Lampenhalter mit Fassung
- 64 4011 Diode
- 64 4101 Drossel
- 64 4201 Kondensator

- 70 0313 Schraube für Lagerschild
- 70 0403 Schraube für Blattfeder
- 70 0404 Schraube für Lampenhalter
- 70 0408 Schraube für Beschwerung
- 70 0412 Schraube lang f. Beschwerung
- 73 0533 Kopfbolzen für 56 4106
- 75 4006 Puffer (gewölbt)
- 75 4015 Puffer (flach)
- 76 4010 Richtfeder für Tenderkupplung
- 76 4308 Blattfeder

- 6510 Steck-Kupplung
- 6511 Steck-Tausch-Kupplung
- 6515 Profi-Steck-Kupplung
- 6519 Kohle und Feder
- 6530 Glühlampe