

FLEISCHMANN 4237

10 4237

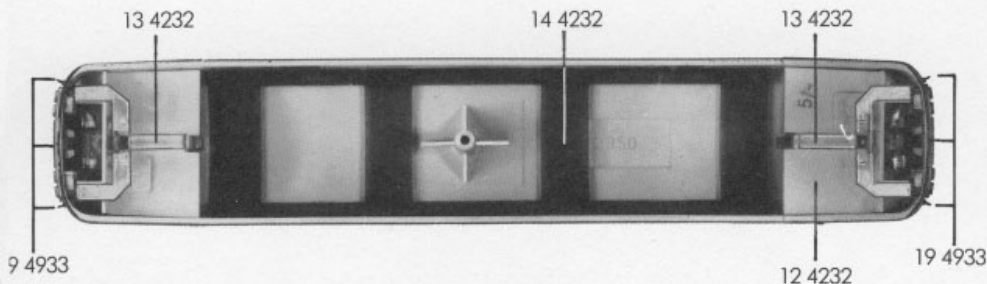

16 4232

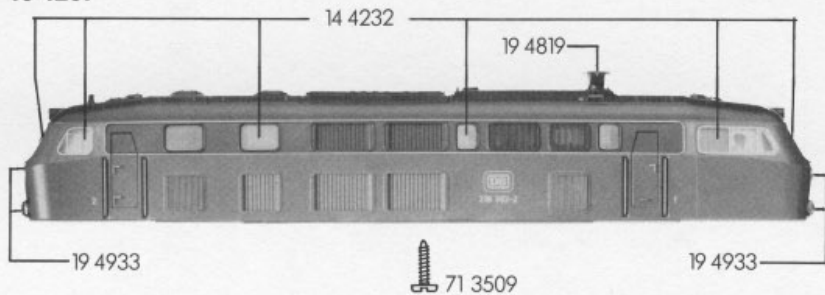
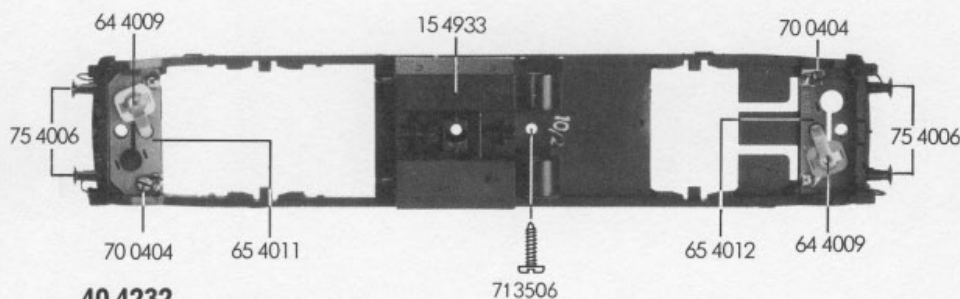
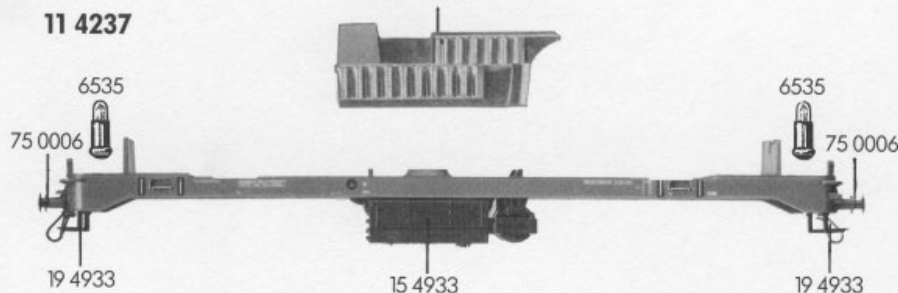

40 4232

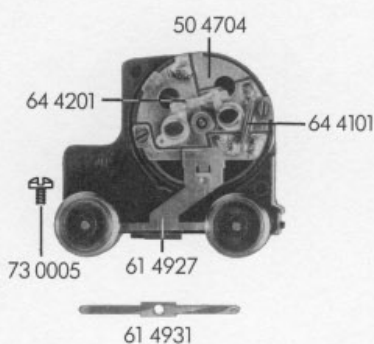

30 4232

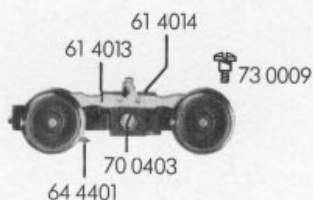

31 4237

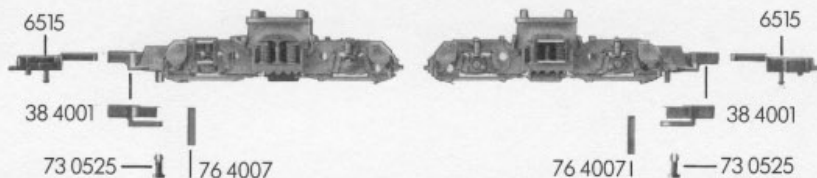

- 10 4237 Lokgehäuse kpl.
- 11 4237 Lokrahmen m. Steckteilen
- 12 4232 Führerstand m. Lokführer
- 13 4232 Flutlichtleiter (Satz)
- 14 4232 Fenster (Satz)
- 15 4933 Kraftstoffbehälter
- 16 4232 Beschwerung
- 19 4819 Abgashutzen
- 19 4933 Kleinteile (Satz)

- 30 4232 Laufdrehgestell kpl. ohne 31 4237
- 31 4237 Drehgestellrahmen m. 38 4001
- 38 4001 Kupplungsadapter

- 40 4232 Motordrehgestell kpl. ohne 31 4237

- 61 4013 Stromabnehmer isol. f. 30 4232
- 61 4014 Stromabnehmer f. 30 4232
- 61 4927 Motorstromabnehmer
- 61 4931 Massekontaktfeder f. 40 4232
- 64 4000 Selenplättchen
- 64 4009 Ventilzelle kpl.
- 64 4101 Drossel
- 64 4201 Kondensator
- 65 4011 Schaltplatte kpl. (hellgraue Isolierpl.)
- 65 4012 Schaltplatte kpl. (rotbraune Isolierpl.)

- 70 0403 Schraube f. Stromabnehmer
- 70 0404 Schraube f. 65 4011 + 65 4012

- 71 3506 Schraube f. 16 4232
- 71 3509 Schraube f. 10 4237
- 73 0005 Linsenschraube f. 31 4237 am Motordrehgestell
- 73 0009 Ansatzschraube f. 31 4237 am Laufdrehgestell
- 73 0525 Splint f. 38 4001
- 75 4006 Steckpuffer
- 76 4007 Richtfeder f. 38 4001

- 6509 GFN-Steckkupplung
- 6511 Steck-Tauschkupplung
- 6515 Profi-Steckkupplung
- 6535 Glühlampe

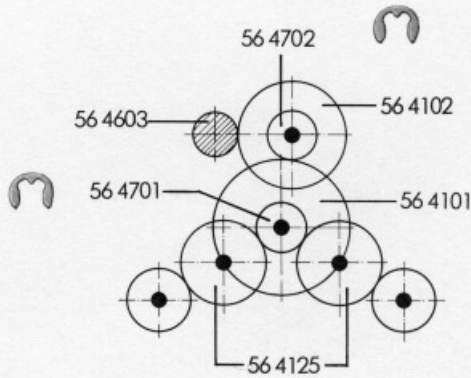
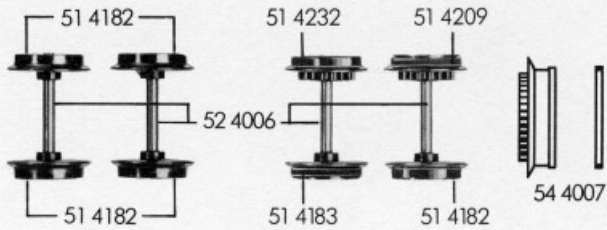

50 4232

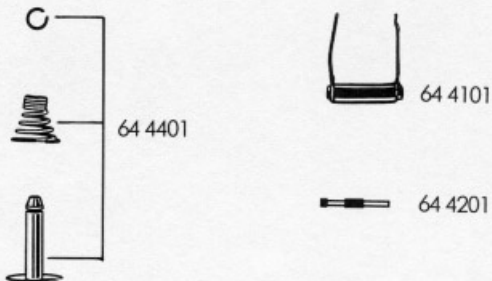
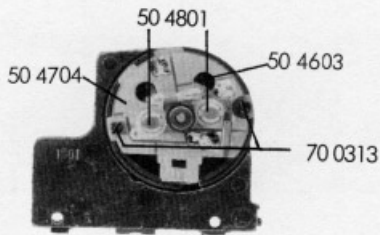

- 50 4232 Motor kpl.
- 50 4603 Anker m. Schwungmasse
- 50 4704 Lagerschild
- 50 4801 Kohlenrohrkappe
- 51 4182 Lokrad o. Z. o. N. isol.
- 51 4183 Lokrad o. Z. m. N. isol.
- 51 4209 Lokrad m. Z. m. N.
- 51 4232 Lokrad m. Z. o. N.
- 52 4006 Achse
- 54 4007 Haftreifen

		Außen-Ø	Zähnezahl	Zähnezahl
56 4101	Zahnrad	19	36	13
56 4102	Zahnrad	15	28	13
56 4125	Zahnrad	12	22	
56 4603	Ritzel	6,8	12	
56 4701	Sicherungsring klein			
56 4702	Sicherungsring groß			
56 4742	Distanzscheibe f. Anker (Getriebeseite)			
56 4747	Distanzscheibe f. Anker (Kollektorseite)			
64 4101	Drossel			
64 4201	Kondensator			
64 4401	Kontaktpilzgarnitur			
70 0313	Schraube 50 4704			
6519	Kohlen u. Federn			