

FLEISCHMANN 4246

10 4246

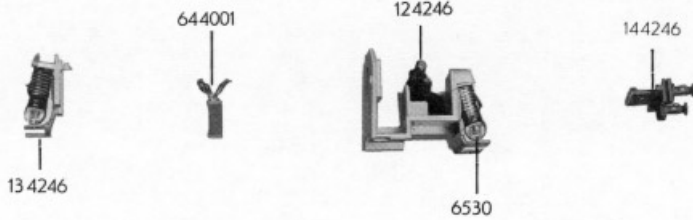

- 10 4246 Lokgehäuse kpl.
- 11 4246 Lokrahmen kpl.
- 12 4246 Führerstand einschl. 2 Lokführern und Halteblech
- 13 4246 Führerstand ohne Rückwand mit Halteblech
- 14 4246 Pufferbohle
- 16 4246 Beschwerung

- 30 4246 Laufdrehgestell kpl. ohne Drehgestellrahmen
- 31 4246 Drehgestellrahmen

11 4246

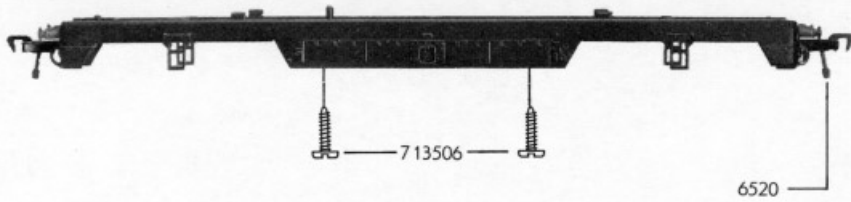

- 40 4246 Motordrehgestell mit Motor und Beschwerung, ohne Drehgestellrahmen

- 61 4005 Stromabnehmer
- 61 4013 Stromabnehmer
- 61 4014 Stromabnehmer
- 64 4001 Ventilzelle
- 64 4401 Kontaktpilzgarnitur

40 4246

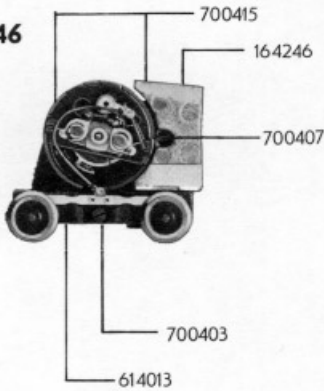

30 4246

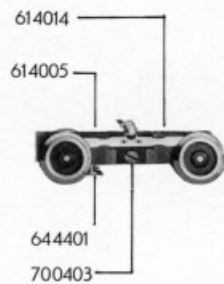

- 70 0403 Schraube
- 70 0407 Schraube
- 70 0415 Schraube
- 71 3506 Schraube
- 73 0005 Schraube

- 6520 Kupplung
- 6530 Glühlampe

31 4246

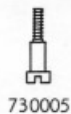

730005

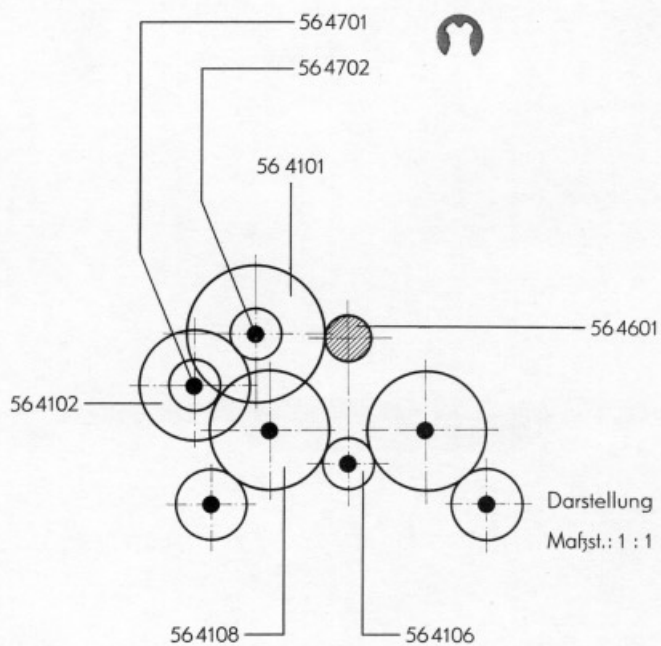
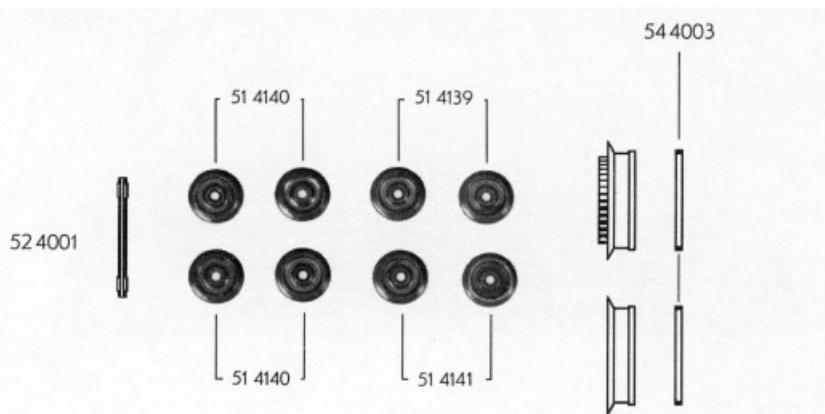

- 50 4235 Motor
- 51 4139 Lokrad
- 51 4140 Lokrad
- 51 4141 Lokrad
- 52 4001 Achse
- 54 4003 Haftring

		Äußen- ϕ	Zähnezahl	Zähnezahl
56 4101	Zahnrad	19	36	13
56 4102	Zahnrad	15	28	13
56 4106	Zahnrad	7,5	13	
56 4108	Zahnrad	17	32	
56 4601	Ritzel	7	12	
56 4701	Sicherungsring			
56 4702	Sicherungsring			

- 64 4101 Drossel
- 64 4201 Kondensator
- 64 4401 Kontaktpilzgarnitur

- 70 0412 Schraube
- 73 0503 Splint (ohne Bild)

