

10 0372

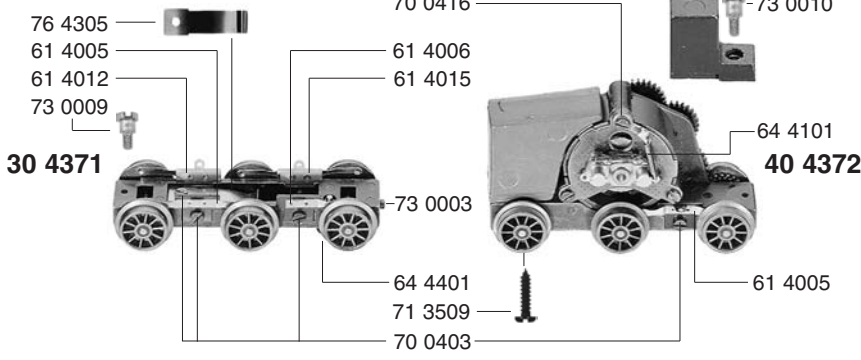

31 0372

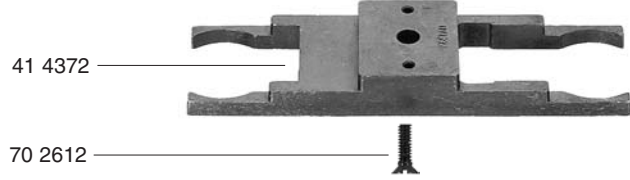
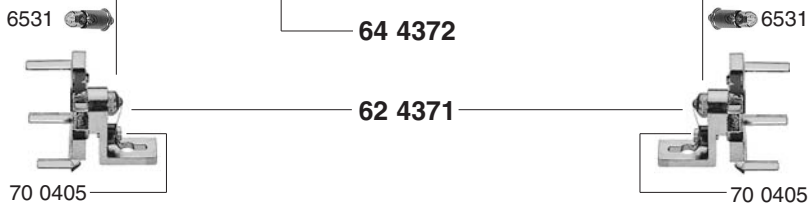
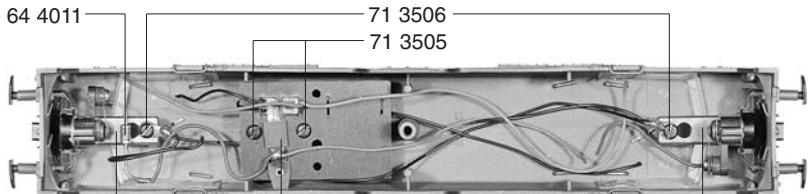
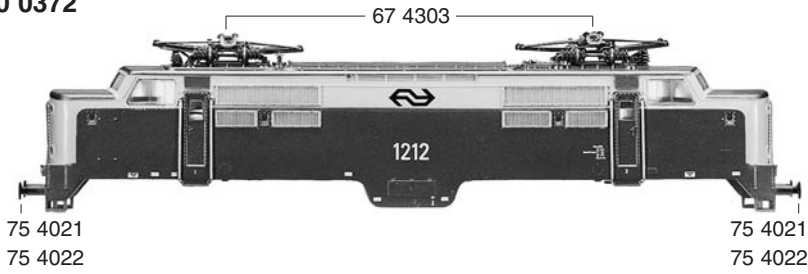

31 0372

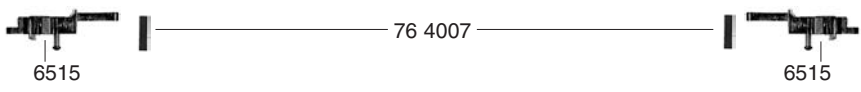
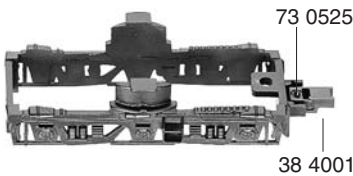

- 10 0372 Lokgehäuse kpl.
- 16 4372 Beschwingung klein f. 404372
- 30 4371 Laufdrehgestell ohne Drehgestellrahmen
- 31 0372 Drehgestellrahmen mit 384001
- 38 4001 Kupplungsadapter
- 40 4372 Motordrehgestell kpl.
- 41 4372 Lokgestell
- 61 4005 Stromabnehmer isol.
- 61 4006 Stromabnehmer isol.
- 61 4012 Stromabnehmer
- 61 4015 Stromabnehmer
- 62 4371 Beleuchtungseinsatz
- 64 4011 Diode
- 64 4101 Drossel
- 64 4372 Umschalter
- 64 4401 Kontaktpilzgarnitur
- 67 4303 Scherenstromabnehmer
- 70 0403 Schraube f. Stromabnehmer
- 70 0405 Schraube f. 624371
- 70 0416 Schraube 16 mm f. 504701
- 70 2612 Senkschraube f. 100372
- 71 3505 Blechschraube f. 644372
- 71 3506 Blechschraube f. 624371
- 71 3509 Blechschraube für Motorbeschwingung
- 73 0003 Schraube f. 304371
- 73 0009 Ansatzschraube f. 310372 in 304371
- 73 0010 Ansatzschraube f. 310372 in 404372
- 73 0525 Splint f. 384001
- 75 4021 Steck-Puffer links
- 75 4022 Steck-Puffer rechts
- 76 4007 Richtfeder f. 384001
- 76 4305 Blattfeder f. Radsatz in 304371
- 6515 Profi-Steckkupplung
- 6531 Glühlampe (Steckfassung)

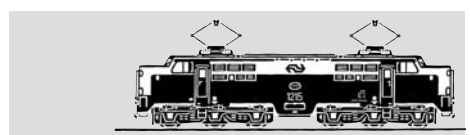

4372 FLEISCHMANN

ab Fertigung 1996 mit Profi-Steckkupplung

- 50 4170 Motor kpl.
- 50 4601 Anker kpl.
- 50 4701 Lagerschild
- 50 4801 Kohlenrohrkappe
- 50 4850 Lötstützpunkt
- 51 4012 Lokrad o. Z. o. N.
- 51 4013 Lokrad o. Z. o. N. isol.
- 51 4014 Lokrad o. Z. m. N. isol.
- 51 4015 Lokrad o. Z. o. N. isol.
- 51 4016 Lokrad m. Z. m. N.
- 51 4017 Lokrad m. Z. o. N.
- 52 4001 Achse
- 54 4001 Haftreifen

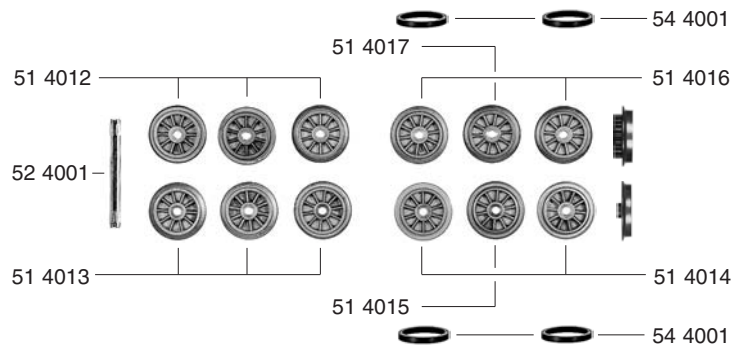

	Außen-Ø	Zähnezahl	Zähnezahl
56 4001 Zwischenrad	21	40	
56 4102 Untersetzungsrad	15	28	13
56 4108 Zwischenrad	17	32	
56 4603 Ritzel	7	12	
56 4701 Sicherungsring klein			
56 4702 Sicherungsring groß			
56 4747 Distanzscheibe f. Anker (Kollektorseite) o. Abb.			

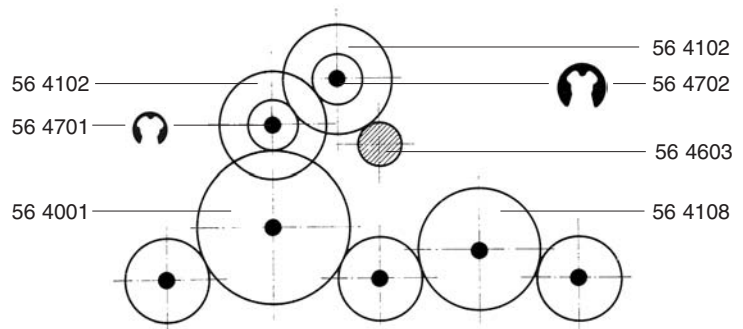

- 64 4101 Drossel
- 64 4201 Kondensator
- 64 4401 Kontaktpilzgarnitur

- 70 0412 Schraube 12 mm f. 504701
- 70 0416 Schraube 16 mm f. 504701

6519 Kohlen und Federn

