

mit Schnittstelle 

FLEISCHMANN 4236

10 4236

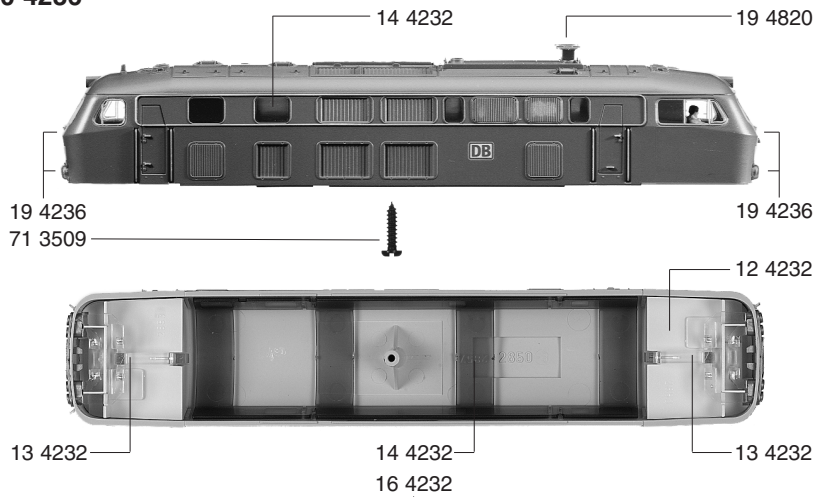

11 4236

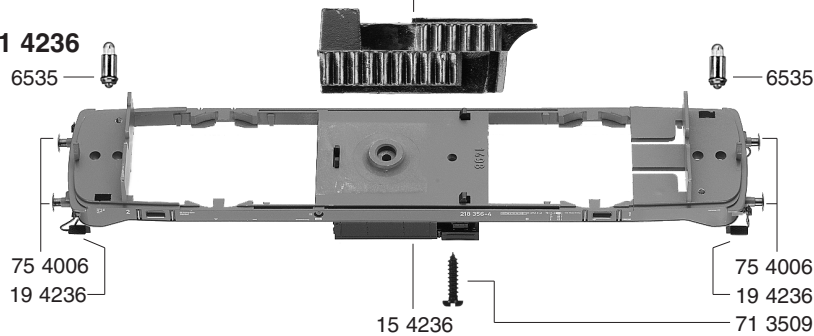

65 4079



65 4079

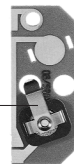

40 42321

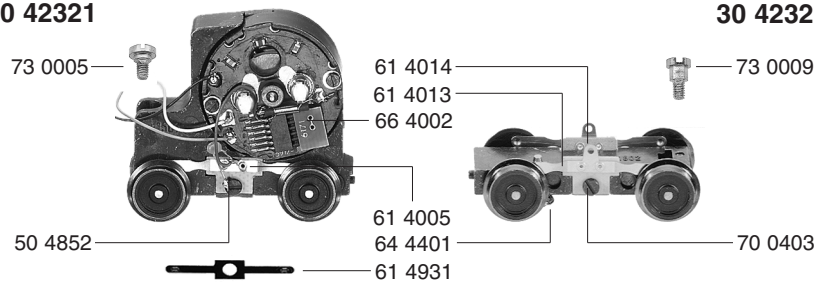

30 4232

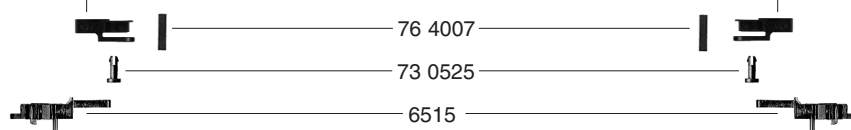
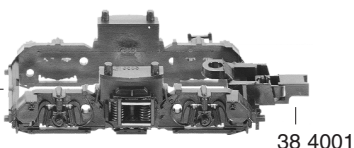
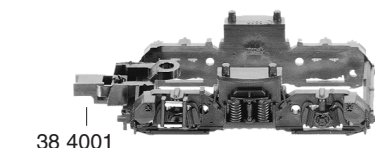
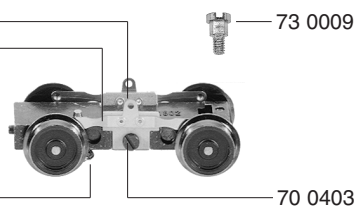

- 10 4236 Lokgehäuse kpl.
- 11 4236 Lokrahmen m. Steckteilen
- 12 4232 Führerstand m. Lokführer
- 13 4232 Lichtleiter (Satz)
- 14 4232 Fenster (Satz)
- 15 4236 Kraftstoffbehälter
- 16 4232 Beschwerung
- 19 4236 Kleinteile (Satz)
- 19 4820 Abgashutzen

- 30 4232 Laufdrehgestell kpl. o. 314236
- 31 4236 Drehgestellrahmen m. 384001
- 38 4001 Kupplungsadapter

- 40 42321 Motordrehgestell kpl. o. 314236

- 50 4852 Lötöse

- 61 4005 Stromabnehmer isoliert für 4042321
- 61 4013 Stromabnehmer isoliert für 304232
- 61 4014 Stromabnehmer f. 304232
- 61 4931 Massekontaktfeder f. 4042321
- 61 4968 Beleuchtungsfeder
- 64 4401 Kontaktpilzgarnitur
- 65 4079 Schaltplatte kpl.
- 66 4002 Schnittstellen-Blindstecker, 6-polig

- 70 0403 Schraube f. Stromabnehmer
- 70 0404 Schraube f. 654079
- 71 3509 Schraube f. 104236 und 164232
- 73 0005 Linsenschraube f. 314236 an 4042321
- 73 0009 Ansatzschraube f. 314236 an 304232
- 73 0525 Splint f. 384001
- 75 4006 Steckpuffer gewölbt
- 76 4007 Richtfeder f. 384001

- 6509 GFN-Steckkupplung (o. Abb.)
- 6511 Steck-Tauschkupplung (o. Abb.)
- 6515 PROFI-Steckkupplung
- 6535 Glühlampe





- 50 42321 Motor kpl. m. Schwungmasse und Schnittstelle
- 50 4607 Anker m. Schwungmasse
- 50 4731 Lagerschild m. Schnittstelle
- 50 4801 Kohlenrohrkappe
- 51 4182 Lokrad o. Z. o. N. isol.
- 51 4183 Lokrad o. Z. m. N. isol.
- 51 4209 Lokrad m. Z. m. N.
- 51 4232 Lokrad m. Z. o. N.
- 52 4006 Achse
- 54 4007 Haftreifen

		Außen-Ø	Zähnezahl	Zähnezahl
56 4101	Zwischenzahnrad	19	36	13
56 4102	Untersetzungsrads	15	28	13
56 4125	Zwischenzahnrad	12	22	
56 4603	Ritzel	6,8	12	
56 4701	Sicherungsring klein			
56 4702	Sicherungsring groß			
56 4742	Distanzscheibe f. Anker (Getriebeseite, o. Abb.)			
56 4747	Distanzscheibe f. Anker (Kollektorseite, o. Abb.)			

64 4401 Kontaktpilzgarnitur

70 0313 Schraube f. 504731

6519 Kohlen und Federn

