

FLEISCHMANN 7186

10 7186

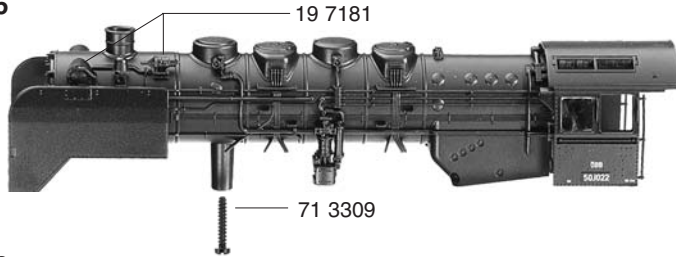

- 10 7186 Lokgehäuse kpl.
- 11 7186 Umlaufblech
- 13 7186 Lichtleiter
- 15 7186 Etiketten (Satz) o. Abb.
- 19 7181 Lätewerk, Dampfpeife, Generator (Satz)

30 7186

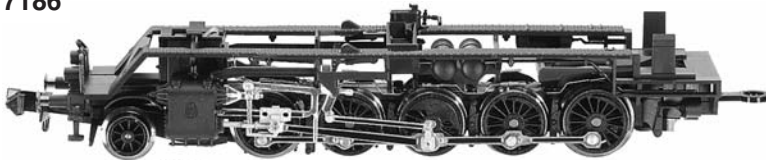

- 30 7186 Lokfahrgestell kpl.
- 31 7186 Lokfahrgestell m. Rädern und Kuppelstangen
- 32 7186 Steuerung kpl.
- 33 7186 Abdeckplatte
- 34 7181 KuKu-Deichsel
- 37 7186 Vorlaufgestell kpl.

63 7181

6535

11 7186

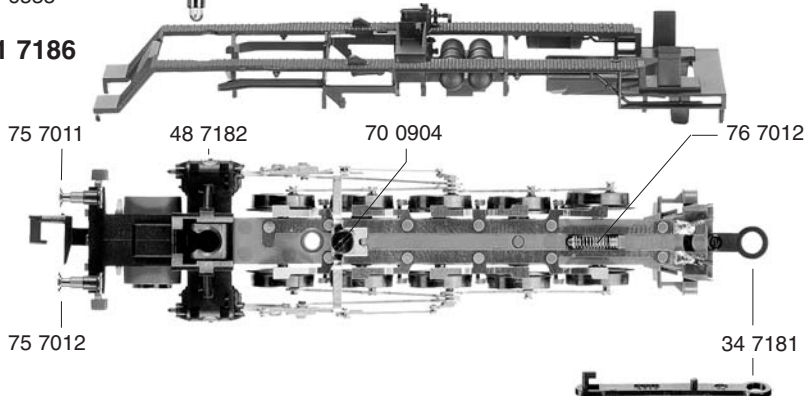

- 48 7182 Zylinderkasten kpl. mit Lichtleiter u. Kesselstütze

75 7011

48 7182

70 0904

76 7012

75 7012

34 7181

48 7182

13 7186

32 7186

- 51 7075 Treibrad links
- 51 7076 Treibrad rechts
- 51 7077 Kuppelrad hoher Spurkranz
- 51 7078 Kuppelrad niedriger Spurkranz
- 52 7007 Achse
- 53 7069 Radsatz für 377186

- 60 7186 Stromabnehmereinsatz komplett
- 63 7181 Lampenhalter mit Beleuchtungsfeder

- 70 0904 Zylinderschraube für Steuerung
- 70 4902 Kreuzschlitzschraube für Abdeckplatte
- 71 3309 Kreuzschlitzschraube für Lokgehäuse
- 73 0521 Bolzen lang f. Kuppelstange
- 73 0523 Bolzen kurz f. Kuppelstange
- 75 7011 Steckpuffer gewölbt
- 75 7012 Steckpuffer flach
- 76 7012 Druckfeder f. 347181

60 7186



31 7186



37 7186

9525

53 7069

33 7186



73 0523

73 0521

70 4902

51 7077 51 7078 51 7076 51 7078 51 7077

52 7007



51 7077 51 7078 51 7075 51 7078 51 7077

- 6535 Glühlampe
- 9525 Standard-Steckkupplung
- 9545 Profi-Steckkupplung (o. Abb.)



7186 FLEISCHMANN

19 7704 Griffstangen (Satz)

20 7186

20 7186 Tendergehäuse kpl.

21 7186 Tenderrahmen kpl.

23 7186 Flutlichtleiter

26 7181 Beschwerung

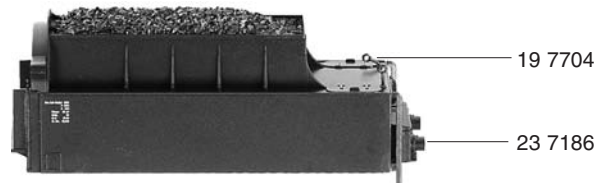

38 7005 Kupplungsadapter

40 7186 Tenderfahrgestell kpl. o. Motor

41 7186 Tenderfahrgestell mit 567113

43 7186 Abdeckplatte

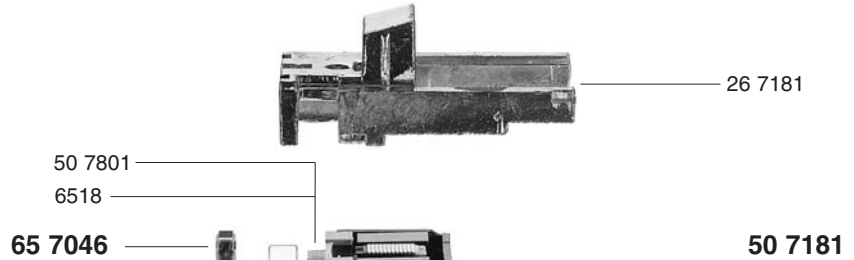

50 7181 Motor kpl. m. Schwungmasse

50 7801 Kohlehalter

51 7005 Tenderrad m. N. o. Z.

51 7006 Tenderrad m. N. m. Z.

51 7016 Tenderrad o. N. o. Z.

51 7018 Tenderrad o. N. m. Z.

52 7007 Achse

54 7001 Haftreifen

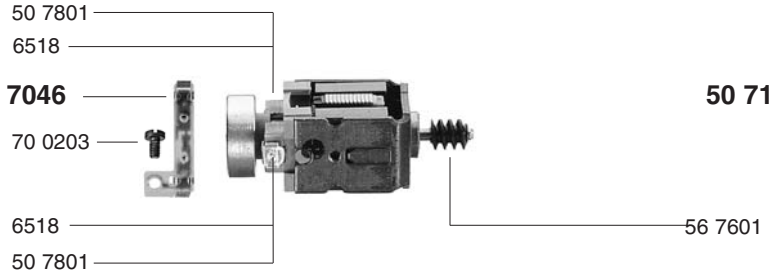

56 7104 Zahnrad

	Außen-Ø	Zähnezahl	Zähnezahl
56 7104	7,2	16	
56 7113	9,5	14	22
56 7147	7,5	17	

56 7113 Zahnrad

56 7147 Zahnrad

56 7601 Schnecke

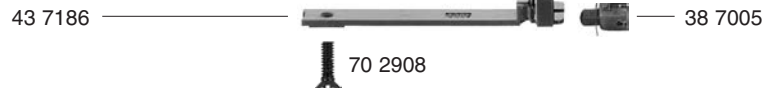
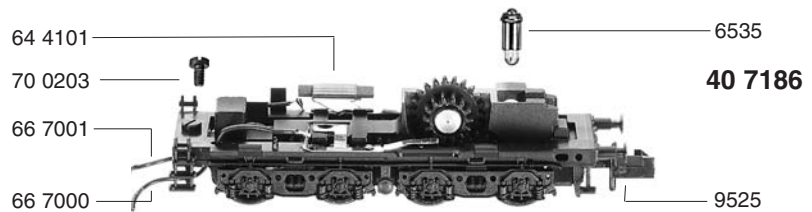

64 4101 Drossel

65 7046 Schaltplatte kpl.

66 7000 Schaltlitze schwarz

66 7001 Schaltlitze braun

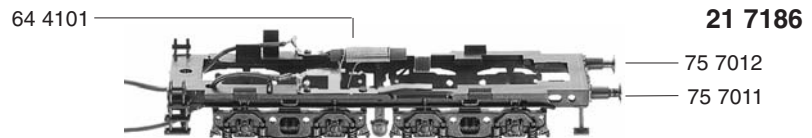

70 0203 Zylinderschraube f. 217186 u. 657046

70 2908 Senkschraube f. Motor

73 0504 Bolzen f. Zahnrad

75 7011 Steckpuffer gewölbt

75 7012 Steckpuffer flach

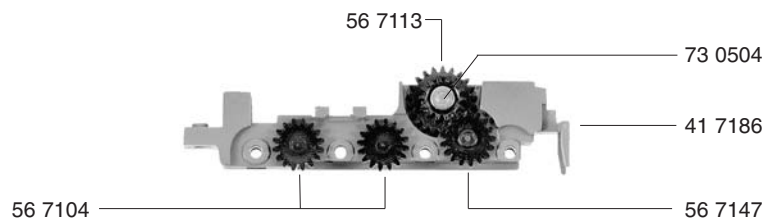

6518 Kohlen und Federn

6535 Glühlampe

9525 Standard-Steckkupplung

9545 Profi-Steckkupplung (o. Abb.)

