

FLEISCHMANN 7418-2

Triebwagen mit Motor

10 7418

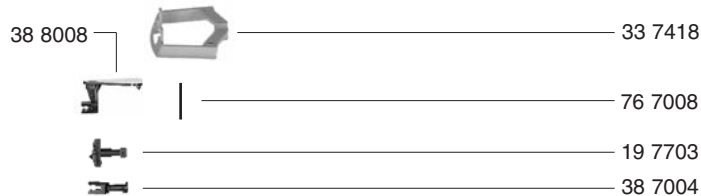
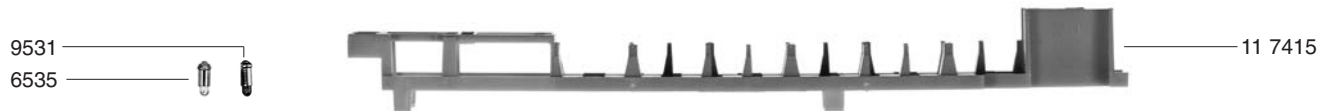
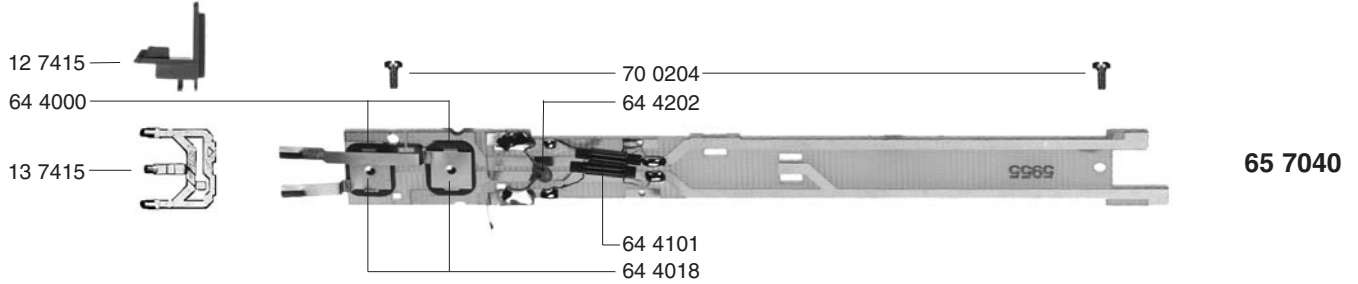
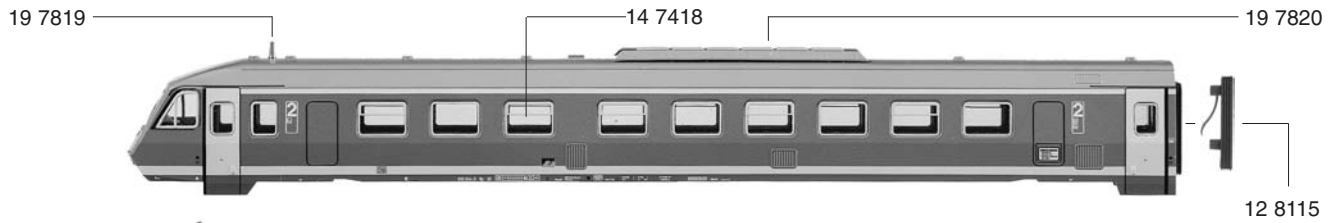

10 7418	Gehäuse kpl. für Motorwagen	30 7415	Boden f. Motorwagen	70 0204	Schraube f. 657040
11 7415	Inneneinrichtung für Motorwagen	33 7418	Schürze	76 7008	Richtfeder f. 388008
12 7415	Führerstand	38 7004	Kupplungsadapter	6535	Glühlampe klar
12 8115	Faltenbalg	38 8008	Deichsel vorne	9525	Standard-Steckkupplung (o. Abb.)
13 7415	Beleuchtungseinsatz	40 7415	Motorblock	9531	Glühlampe rot
14 7418	Fenster (Satz)	64 4000	Selenplättchen	9545	Profi-Steckkupplung (o. Abb.)
16 7415	Beschwerung	64 4018	Ventilzelle kpl.		
19 7703	Kupplungsattrappe	64 4101	Entstördrossel		
19 7819	Antenne	64 4202	Entstörkondensator		
19 7820	Dachwiderstand	65 7040	Schaltplatte f. Motorwagen		



7418-2 FLEISCHMANN

Triebwagen mit Motor

- 38 8009 Kupplungsdeichsel hinten
- 38 9005 Kuppelstange

- 41 7415 Drehgestellrahmen vorne
- 45 7415 Drehgestellblock vorne m. Zahnradern u. Stromabnehmern
- 47 7415 Drehgestell hinten kpl. m. Radsätzen u. 388009

- 50 7415 Motor kpl. m. Schwungmasse
- 50 7802 Kohlehalter
- 52 7008 Achse f. Drehgestellhalterung
- 53 7023 Radsatz kpl. Spitzachse
- 53 7032 Radsatz kpl. m. Z. m. 1 N.
- 54 7001 Haftreifen
- 56 7146 Zahnrad, 17 Zähne, Aussen-Ø 7,6 mm
- 56 7607 Schnecke

6518 Kohlen und Federn

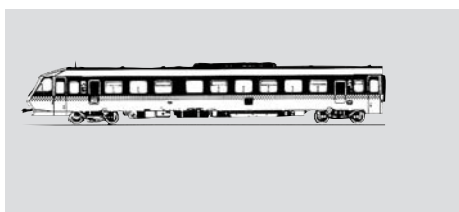
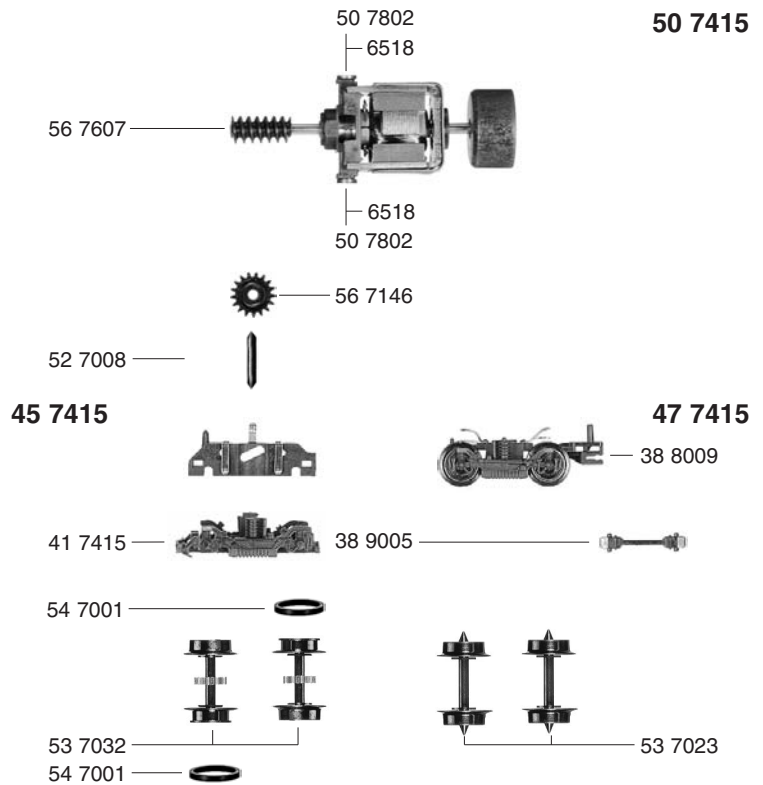

FLEISCHMANN 7418-3

Triebwagen ohne Motor

20 7418

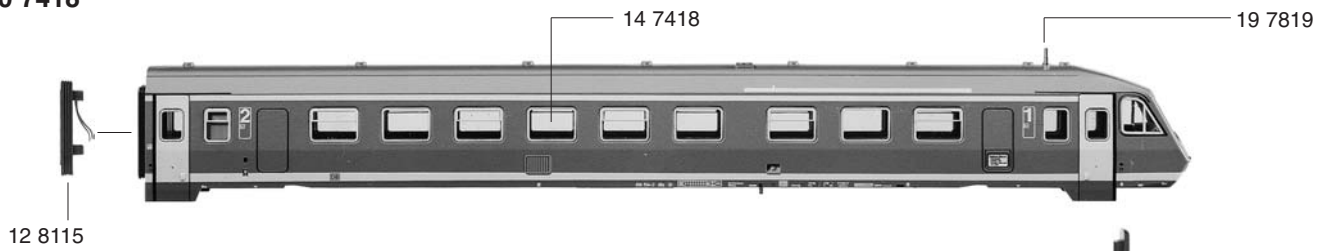

65 7041

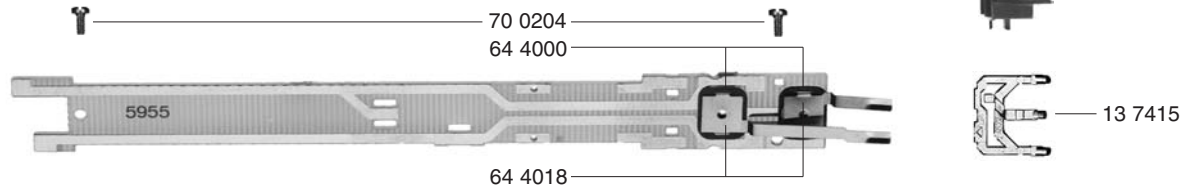

25 7415



16 7415

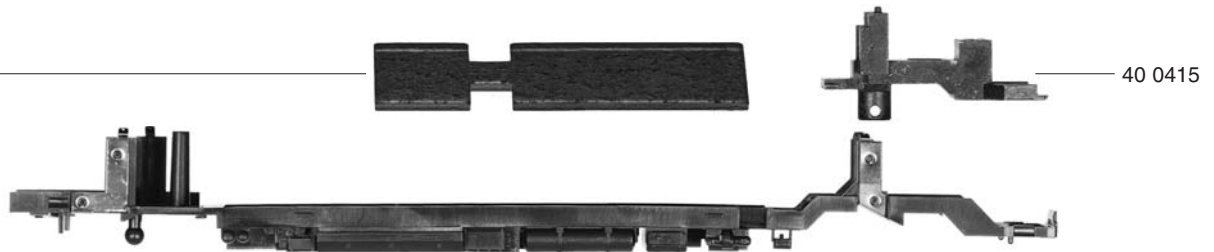

21 7415

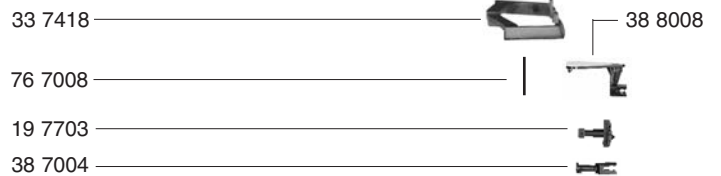

12 7415	Führerstand	25 7415	Inneneinrichtung für Steuerwagen	70 0204	Schraube f. 657041
12 8115	Faltenbalg	33 7418	Schürze	76 7008	Richtfeder f. 388008
13 7415	Beleuchtungseinsatz	38 7004	Kupplungsadapter	6535	Glühlampe klar
14 7418	Fenster (Satz)	38 8008	Deichsel vorne	9525	Standard-Steckkupplung (o. Abb.)
16 7415	Beschwerung	40 0415	Motorblock	9531	Glühlampe rot
19 7703	Kupplungsattrappe	64 4000	Selenplättchen	9545	Profi-Steckkupplung (o. Abb.)
19 7819	Antenne	64 4018	Ventilzelle kpl.		
20 7418	Gehäuse kpl. für Steuerwagen	65 7041	Schaltplatte f. Steuerwagen		

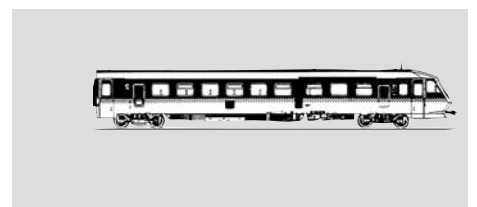

7418-3 FLEISCHMANN

Triebwagen ohne Motor

- 38 8009 Kupplungsdeichsel hinten

- 41 7415 Drehgestellrahmen vorne
- 46 7415 Drehgestellblock vorne m. Stromabnehmern
- 47 7415 Drehgestell hinten kpl. m. Radsätzen u. 388009

- 52 7008 Achse f. Drehgestellhalterung
- 53 7023 Radsatz kpl. Spitzachse
- 53 7026 Radsatz kpl. o. Z. o. N.

47 7415

38 8009 –



46 7415



41 7415



53 7023



53 7026



52 7008

