

**10 7077**

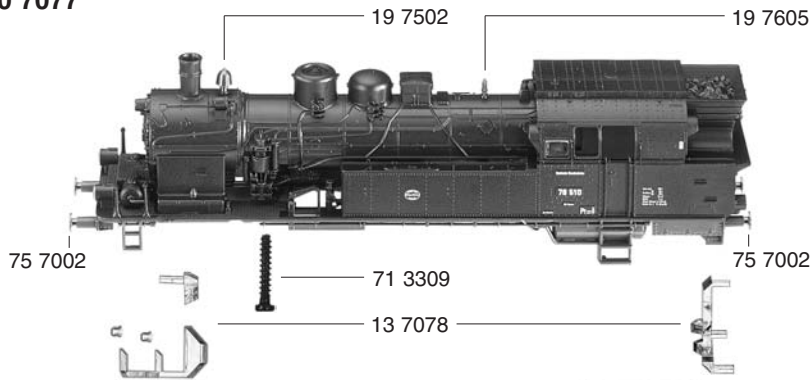

- 10 7077 Lokgehäuse kpl.
- 13 7078 Lichtleiter (Satz)
- 16 7077 Beschwerung
- 19 7502 Glocke
- 19 7605 Pfeife

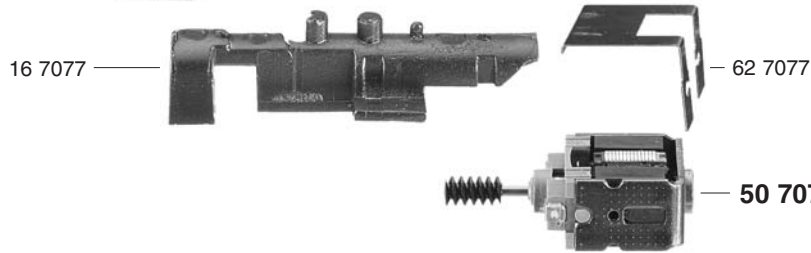

- 40 7077 Fahrgestell kpl. o. Motor
- 41 7077 Fahrgestell m. Lokrädern, Zahnradern u. Kuppelstangen
- 42 7078 Kreuzköpfe u. Kuppelstangen
- 43 7078 Deckplatte unten
- 47 7078 Vorlaufgestell kpl.
- 49 7078 Schleppgestell kpl.

- 50 7077 Motor kpl.
- 53 7029 Radsatz f. 477078 und 497078
- 56 7117 Zahnrad, 23 u. 18 Zähne, Aussen-Ø 10 mm

**40 7077**

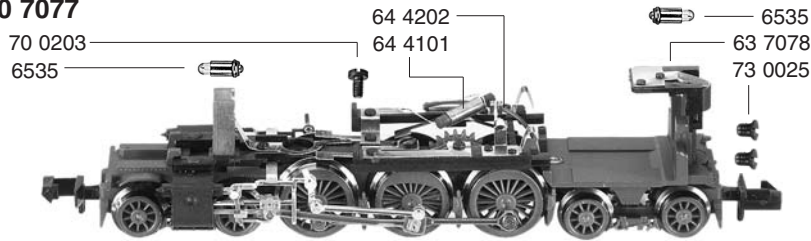

- 60 7077 Stromabnehmereinsatz kpl.
- 61 7905 Blattfeder f. 477078 und 497078
- 62 7077 Halteplatte f. Decoder
- 63 7078 Lampenkontakthalter
- 64 4101 Entstör-Drossel
- 64 4202 Entstör-Kondensator

- 70 0203 Schraube f. 607077
- 70 2303 Schraube f. 437078
- 71 3309 Schraube f. 107077
- 73 0025 Schraube f. 507077
- 73 0028 Schraube zur Aufhängung von 477078 u. 497078
- 73 0505 Bolzen f. Kuppelstange
- 73 0511 Bolzen f. 567117
- 75 7002 Steckpuffer
- 76 7006 Richtfeder f. Kupplung

**41 7077**

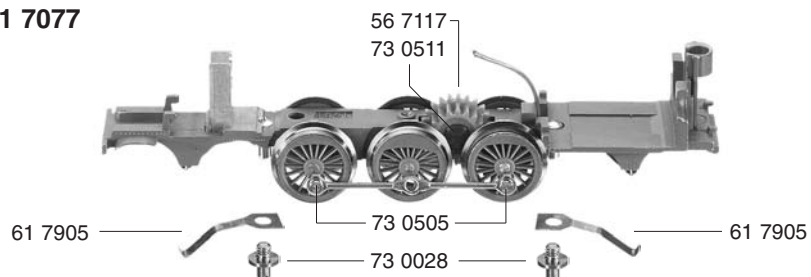

- 6535 Glühlampe
- 9521 Standard-Kupplung
- 9541 PROFI-Kupplung

**47 7078**

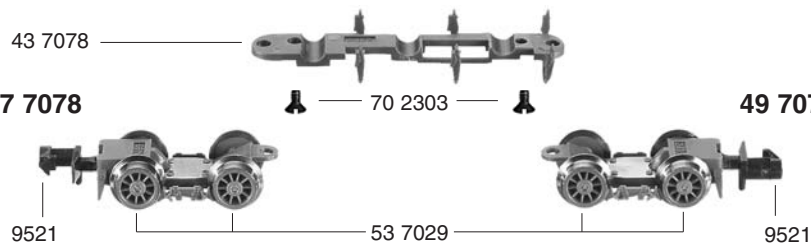

**49 7078**



# 87077 FLEISCHMANN

mit DCC-Decoder

- 50 7077 Motor kpl.
- 50 7801 Kohlehalter
- 51 7025 Treibrad, ohne Nut
- 51 7026 Kuppelrad, ohne Nut
- 51 7027 Kuppelrad, mit Nut
- 52 7001 Achse
- 54 7004 Haftreifen
- 56 7112 Zahnrad für Radsatz,  
16 Zähne, Aussen-Ø 7,2mm
- 56 7604 Schnecke

50 7077

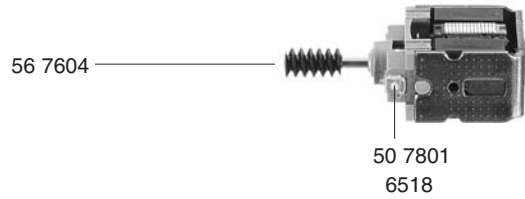

6518 Kohlen und Federn

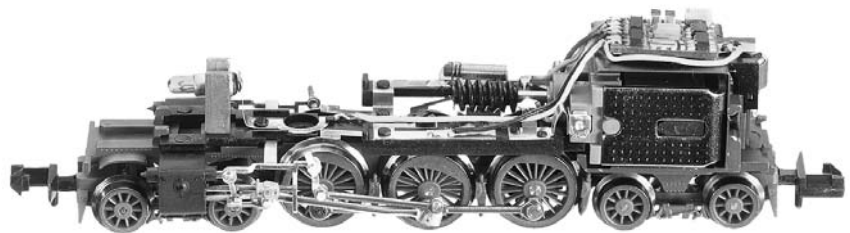
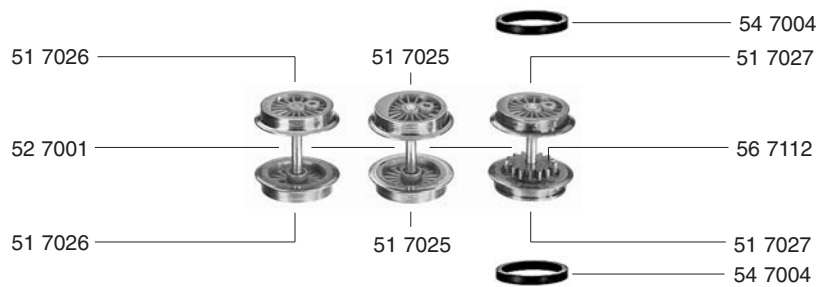

DCC-Decoder:  
69 6859

