

10 7123

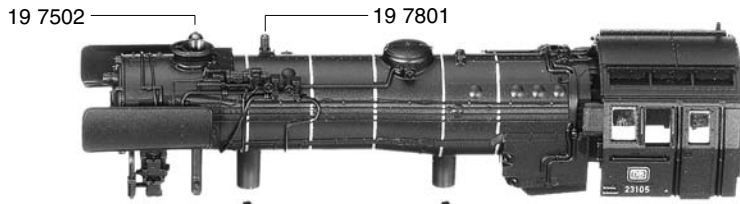

- 10 7123 Lokgehäuse kpl.
- 11 71231 Umlaufblech kpl.
- 13 7123 Lichtleiter (Satz)
- 19 7123 Luftpumpe u. Laternen (Satz)
- 19 7502 Glocke
- 19 7702 Haltestange
- 19 7801 Topfantenne

71 3309

11 71231

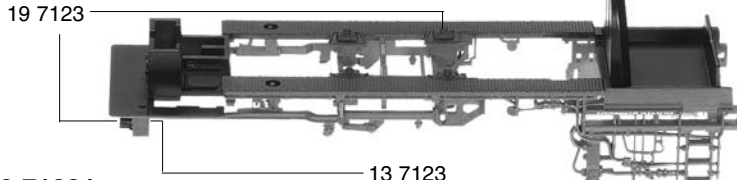

- 30 71231 Lokfahrgestell kpl.
- 31 71231 Lokfahrgestell m. Rädern und Kuppelstangen
- 32 7123 Kreuzköpfe u. Kuppelstangen (Satz)
- 33 7123 Deckplatte unten
- 34 7123 Kuppellasche m. Feder (Satz)
- 37 7123 Vorlaufgestell kpl.
- 38 7002 Kupplungs-Adapter
- 39 7123 Nachlaufgestell kpl.

30 71231

75 7123

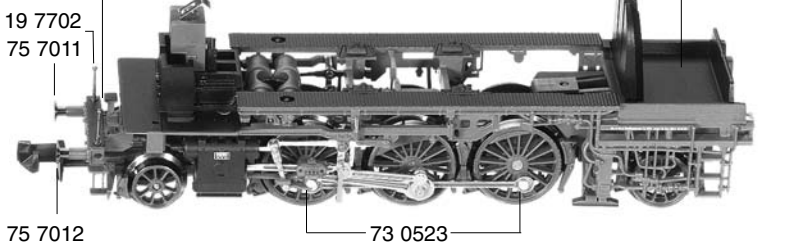

- 51 7053 Kuppelrad, kl. Gg.-Gewicht
- 51 7054 Treibrad, gr. Gg.-Gewicht
- 52 7001 Achse f. Treib- u. Kuppelräder
- 52 7003 Achse für 537020 u. 537046
- 53 7020 Nachlaufnachsatz
- 53 7046 Vorlaufnachsatz

60 7123



32 7123



- 60 7123 Stromabnehmereinsatz
- 62 7123 Halteplatte f. Decoder

31 7123

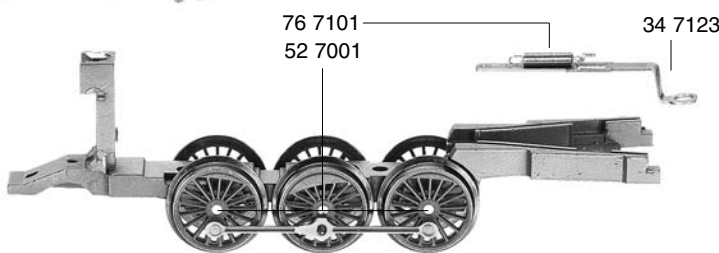

- 71 3309 Schraube f. 107123
- 73 0523 Bolzen f. Kuppelstange
- 75 7011 Steckpuffer, gewölbt
- 75 7012 Steckpuffer, flach
- 75 7123 Pufferbohle kpl.
- 76 4007 Andruckfeder f. Treibradsatz
- 76 7007 Blattfeder f. 377123
- 76 7101 Zugfeder f. 347123

51 7053

51 7054

51 7053

37 7123

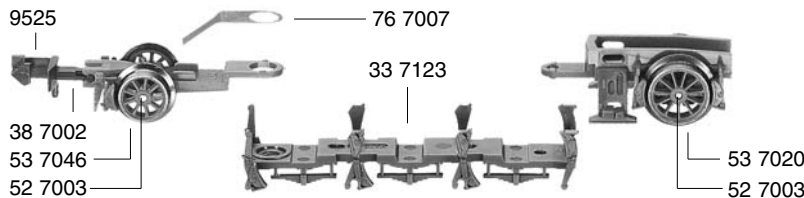

39 7123

- 6535 Glühlampe
- 9525 Standard-Steckkupplung
- 9545 PROFI-Steckkupplung (o. Abb.)

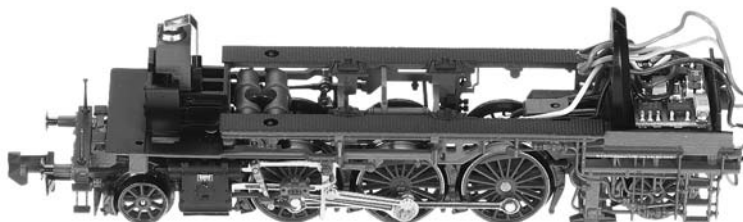

87123 FLEISCHMANN

mit DCC-Decoder

- 20 71231 Tendergehäuse kpl.
- 21 71231 Tenderrahmen kpl.
- 22 7123 Leiter
- 23 7123 Lichtleiter

- 40 71231 Tenderfahrgestell kpl.
- 41 71231 Tenderfahrgestell m. 567107 u. 730504

- 50 7160 Motor kpl. o. Massekontakt
- 50 7801 Kohlehalter
- 50 7902 Motorhaltebügel
- 51 7003 Tenderrad m. N. o. Z.
- 51 7013 Tenderrad o. N. o. Z.
- 52 7001 Achse f. Tenderräder
- 54 7001 Haftreifen

		Außen-Ø	Zähnezahl	Zähnezahl
56 7107	Zahnrad	8,8	20	20
56 7123	Zahnrad f. Radsatz	5,9	13	
56 7133	Zahnrad	5,2	11	
56 7134	Zahnrad	4,8	10	
56 7601	Schnecke			

- 64 4101 Entstör-Drossel
- 64 4202 Entstör-Kondensator
- 65 7018 Schaltplatte kpl.
- 66 7000 Schaltlitze schwarz
- 66 7001 Schaltlitze braun

- 70 0205 Schraube f. 2071231
- 73 0504 Bolzen f. 567107
- 75 7011 Steckpuffer, gewölbt
- 75 7012 Steckpuffer, flach
- 76 7006 Richtfeder f. Kupplung
- 76 7018 Kontaktfeder f. Radsatz

- 6518 Kohlen und Federn
- 6535 Glühlampe
- 9521 Standard-Kupplung
- 9541 PROFI-Kupplung (o. Abb.)

20 71231

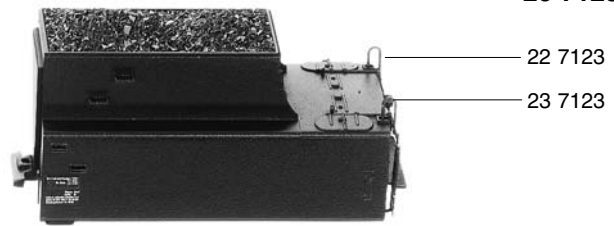

50 7160

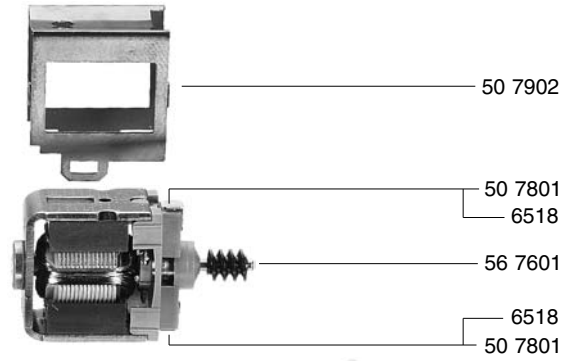

65 7018

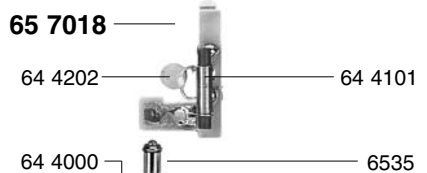

40 71231

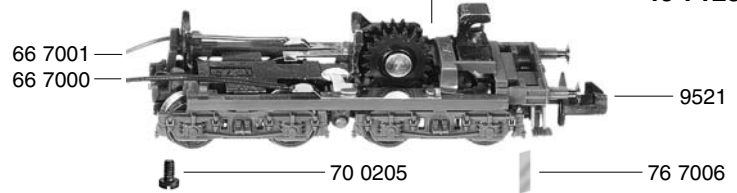

21 71231



41 71231

